

БЛОК УПРАВЛЕНИЯ ПРИВОДОМ МЕГА

Z
серия



ИНСТРУКЦИЯ ПО МОНТАЖУ

ZE5

РУССКИЙ

RU

МОНТАЖ И НАСТРОЙКУ ПРОВОДИТЬ В СООТВЕТСТВИИ С НАСТОЯЩЕЙ ИНСТРУКЦИЕЙ.

ВНИМАНИЕ! НЕПРАВИЛЬНАЯ УСТАНОВКА МОЖЕТ ПРИВЕСТИ К ПОВРЕЖДЕНИЯМ,

ТОЧНО СЛЕДУЙТЕ УКАЗАНИЯМ ИНСТРУКЦИИ.

ДАННАЯ ИНСТРУКЦИЯ ПРЕДНАЗНАЧЕНА ДЛЯ ПРОФЕССИОНАЛЬНЫХ КВАЛИФИЦИРОВАННЫХ СПЕЦИАЛИСТОВ

1 Условные обозначения



Данным символом обозначаются разделы, требующие особого внимания.



Данным символом обозначаются разделы, относящиеся к безопасности.



Данным символом обозначаются разделы, требующие ознакомления конечного пользователя.

2 Применение и ограничения по применению

2.1 Назначение

Блок управления ZE5 разработан для управления одним или двумя электроприводами серии EMEGA (E306-E456), которые предназначены для гаражных подъемно-поворотных ворот.

2.2 Ограничения по применению

- Допустимые длины и диаметры проводки для подключения приведены в п.5.4

3. Ссылки на стандарты

Продукт соответствует следующим стандартам: EN 12978, UNI EN 954-1, CEI EN 60335-1, UNI EN 12453.

4. Описание

4.1 Блок управления

Блок управления предназначен для управления приводами серии EMEGA (~220В, 50Гц).
Продукт разработан и произведён компанией CAME Cancelli Automatici S.p.A. в Италии.
Гарантийный срок составляет 36 месяцев при отсутствии механических повреждений и следов самостоятельного ремонта.

4.2 Технические характеристики

Напряжение электропитания: ~220В, 50/60Гц

Максимально допустимая нагрузка: 400Вт

Потребление в режиме ожидания: 150мА

Максимальная мощность аксессуаров (24В): 20Вт

Максимальная мощность аксессуаров (220В): 120Вт

Класс защиты: IP54

Материал корпуса: ABS пластик

Рабочий диапазон температур:



4.3 Основные компоненты

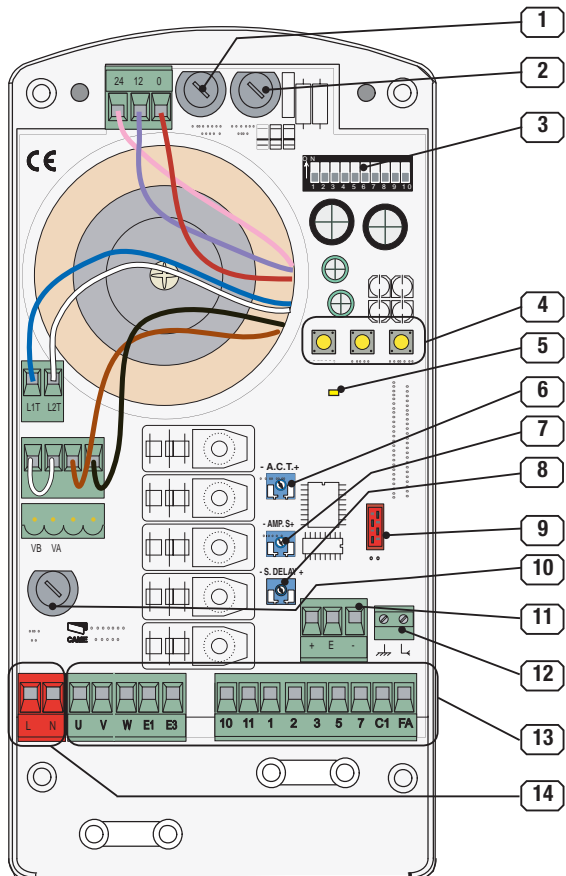

1. Предохранитель платы управления 630 мА.
2. Предохранитель цепи питания аксессуаров 1,6А.
3. Микропереключатели выбора функций.
4. Кнопки программирования конечных положений и запоминания радиокода.
5. Светодиодный индикатор.
6. Регулировка времени автоматического закрывания.
7. Настройка чувствительности энкодера.
8. Регулировка времени работы привода.
9. Разъём для установки платы радиоприёмника.
10. Сетевой предохранитель 5А.
11. Контакты подключения энкодера.
12. Вход для подключения антенны.
13. Колодка подключений.
14. Контакты подключения электропитания.

5. Монтаж

5.1 Предварительные проверки



Перед подключением проведите следующие проверки:

- Убедитесь, что электропитание отключено.
 - Убедитесь, что блок управления защищён от механических воздействий, что поверхность, на которой он закреплён ровная и прочная и что крепёж соответствует типу поверхности.
 - Электрические кабели должны быть проложены в трубах, обеспечивающих защиту проводки от механических повреждений.
-  • Обеспечьте дополнительную изоляцию электрической цепи от других проводящих частей механизма.

5.2 Инструменты и материалы

Убедитесь, что применяемые инструменты и материалы полностью исправны и соответствуют действующим нормам безопасности, стандартам и инструкциям. На рисунке ниже приведен минимальный набор инструментов и материалов, требующийся монтажнику.

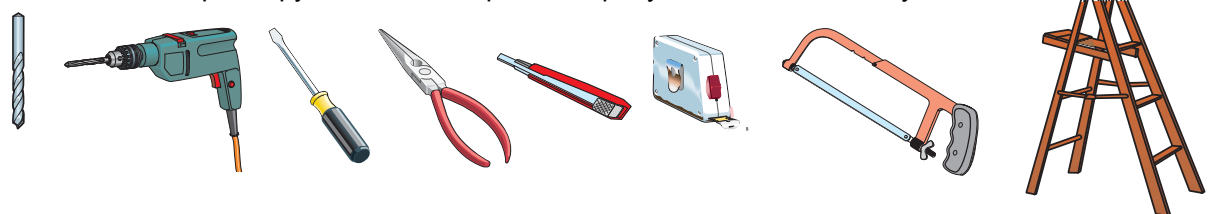

5.3 Габаритные размеры

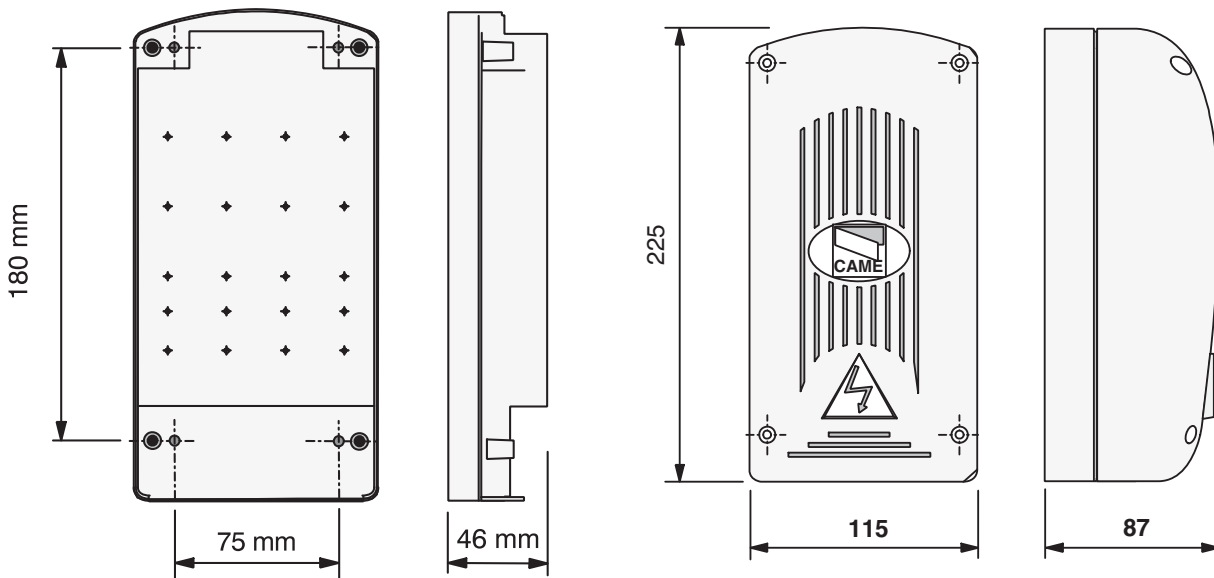

5.4 Тип и сечение кабелей

Подключаемое устройство	Тип кабеля	При длине 1<10м	При длине 10<20м	При длине 20<30м
Электропитание блока управления ~230В	FROR CEI 20-22 CEI EN 50267-2-1	3 x 1,5мм ²	3 x 2,5мм ²	3 x 4мм ²
Электродвигатель ~230В		4 x 1мм ²	4 x 1,5мм ²	4 x 2,5мм ²
Сигнальная лампа ~230В		2 x 0,5мм ²	2 x 1мм ²	2 x 1,5мм ²
Лампа освещения ~230В		3 x 0,5мм ²	3 x 1мм ²	3 x 1,5мм ²
Электропитание аксессуаров ~24В		2 x 0,5мм ²	2 x 0,5мм ²	2 x 1мм ²
Лампа-индикатор ~24В		2 x 0,5мм ²	2 x 0,5мм ²	2 x 1мм ²
Электрозамок ~24В		2 x 0,5мм ²	2 x 0,5мм ²	2 x 1мм ²
Устройства безопасности		2 x 0,5мм ²	2 x 0,5мм ²	2 x 0,5мм ²
Кнопки управления		2 x 0,5мм ²	2 x 0,5мм ²	2 x 0,5мм ²
Концевые выключатели		2 x 0,5мм ²	2 x 1мм ²	2 x 1,5мм ²
Антенна (макс. 10м)		RG58		
Энкодер (макс 30м)		Экранированный кабель 2402C 22AWG		

ПРИМЕЧАНИЕ: Если длина кабеля отличается от приведенной в таблице, то необходимо определить его надлежащее сечение исходя из фактической потребляемой мощности устройства в соответствии с действующими нормативами. Для последовательного подключения нескольких устройств размеры, приведенные в таблице, должны быть пересчитаны в зависимости от их суммарной мощности и расстояния прокладки кабеля.

5.5 Установка блока управления на несущий профиль (E001) и подключение привода

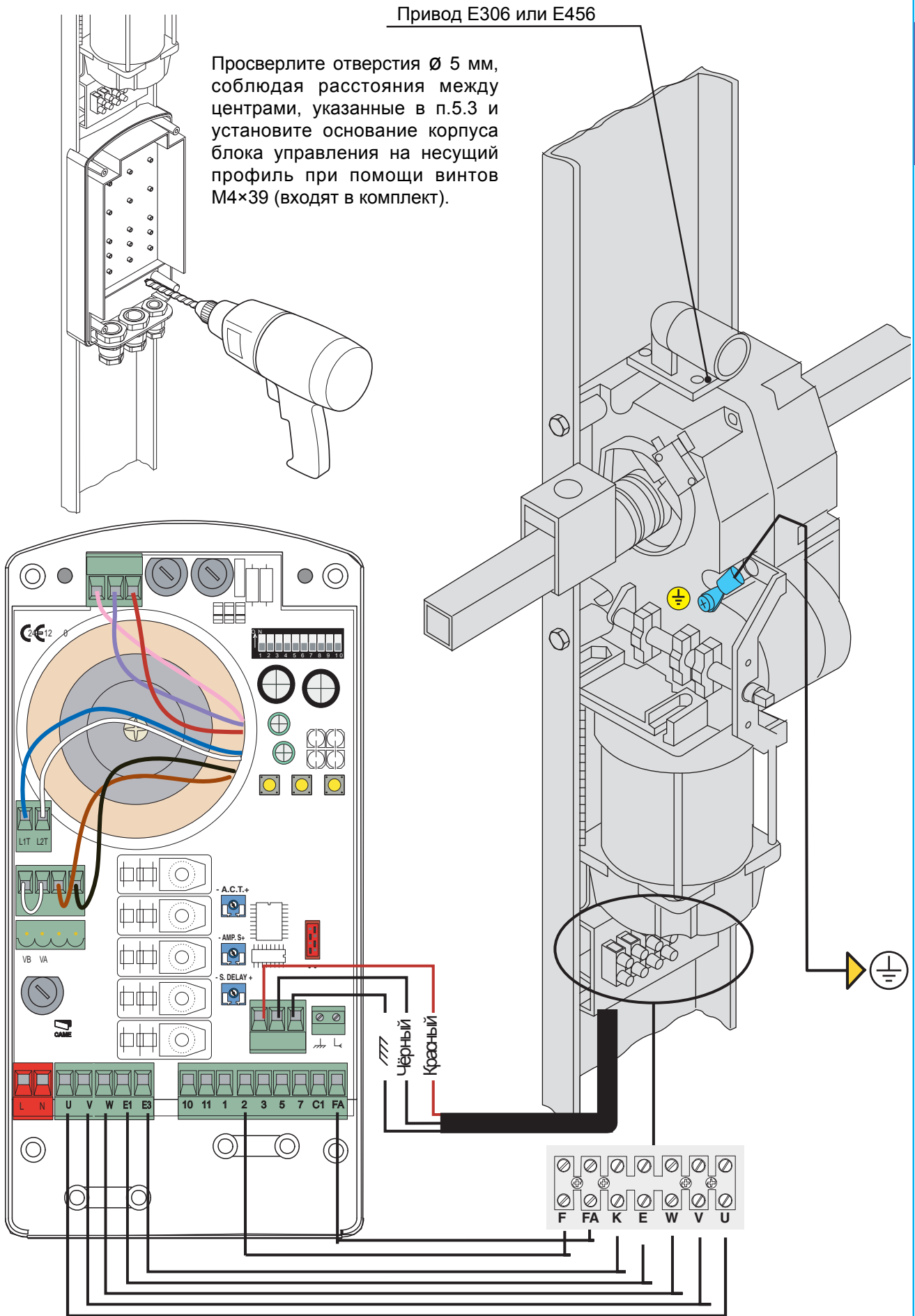

5.6 Электрические подключения

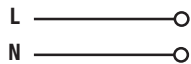
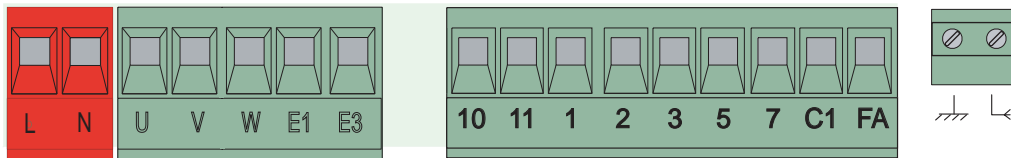

Электроснабжение блока управления ~220В.

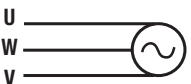

Выход для подключения привода ~220В, макс. 400Вт.

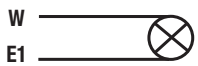

Выход для подключения сигнальной лампы ~220В, 25Вт. Активен при движении ворот.

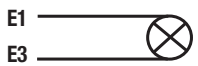

Выход для подключения лампы освещения, ~220В, 60Вт (макс.).

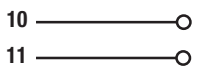
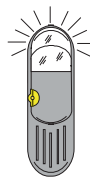

Выход для подключения аксессуаров ~24В, 20Вт (макс.).

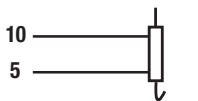

Выход для подключения электрозамка ~24В, 15Вт (макс.). Микропереключатель 9 в положении OFF.

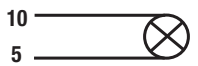

Выход для подключения лампы-индикатора "Ворота открыты" ~24В, 3Вт (макс.). Микропереключатель 9 в положении ON.

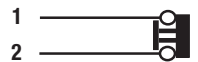

Вход для подключения кнопки "Стоп". Контакты нормально-замкнутые.

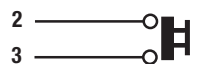

Вход для подключения кнопки "Открыть". Контакты нормально-разомкнутые.

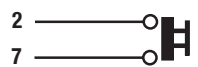

Вход для подключения кнопки пошагового управления (режим управления зависит от положения микропереключателя 2), или вход для подключения кнопки "Закрыть" в случае активации функции "Присутствие оператора". Микропереключатель 6 в положении ON. Контакты нормально-разомкнутые

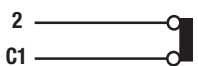

Вход для подключения устройств безопасности (например фотоэлементов). Выполняемая функция - "Открытие в режиме закрывания". Контакты нормально-замкнутые

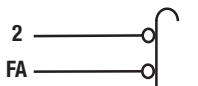

Вход для подключения концевого выключателя открывания. Контакты нормально-замкнутые

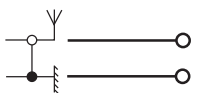

Вход для подключения антенны

ПРИМЕЧАНИЕ: в случае отсутствия подключений к нормально-замкнутым контактам их следует замкнуть с помощью микропереключателей или установить перемычки.

5.7 Микропереключатели выбора режимов работы

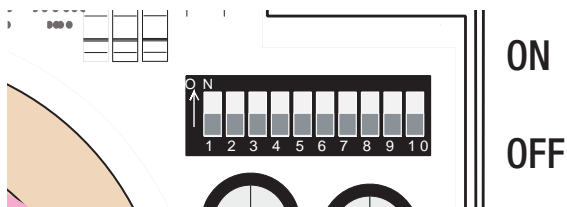

- 1 ON** Функция "Автоматическое закрывание" включена.
- 2 ON** Активация режима пошагового управления "Открыть-Стоп-Закреть-Стоп" для кнопки (2-7) и радиуправления (при установленной плате радиоприёмника AF).
- 2 OFF** Активация режима пошагового управления "Открыть-Закреть" для кнопки (2-7) и радиуправления (при установленной плате радиоприёмника AF).
- 3 ON** Функция радиуправления "Только открыть".
- 4 ON** Предварительное включение сигнальной лампы. Лампа, подключенная к контактам W-E1 начинает мигать за 5 сек. перед началом движения ворот.
- 5 ON** Функция "Обнаружение препятствий" включена. Игнорируются любые команды при открытых, закрытых или остановленных по команде "Стоп" воротах, если устройствами безопасности (например фотоэлементами) обнаружено какое-либо препятствие.
- 6 ON** Уменьшение скорости вмешательства автоматической системы безопасности после обнаружения препятствия. Отключается замедление и возрастает толкающее усилие при закрывании (регулировки AMP.S и S.DELAY не работают).
- 7 ON** Функция "Открывание в режиме закрывания". При обнаружении препятствия устройствами безопасности, подключенными к контактам 2-C1 во время закрытия ворота меняют направление движения, пока полностью не откроются (7OFF- функция отключена).
- 8 ON** Включение режима программирования конечных положений ворот.
- 9 ON** К контактам 10-5 подключена лампа-индикатор "Ворота открыты".
- 9 OFF** К контактам 10-5 подключен электромеханический замок.
- 10 ON** Функция дожима створки при закрывании.
- 5-10 ON** Увеличение усилия привода при закрывании и при начале работы.

5.8 Регулировки

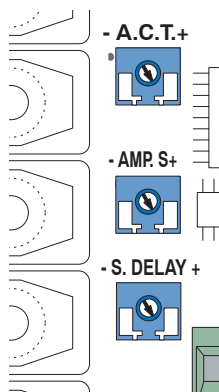

A.C.T. - регулировка времени автоматического закрывания от 1 (-) до 120(+) секунд.

AMP.S- регулировка чувствительности системы обнаружения препятствий (низкая (-) / высокая (+). Микропереключатель 6 в положении OFF.

S.DELAY- регулировка времени срабатывания автоматической системы безопасности (изменение направления движения или СТОП) после обнаружения препятствия (меньше (-) / больше (+). Микропереключатель 6 в положении OFF.

5.9 Регулировка усилия привода

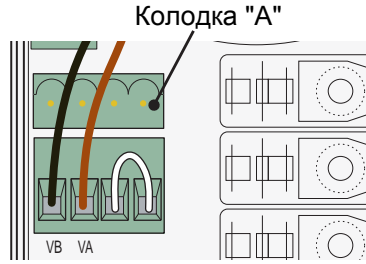
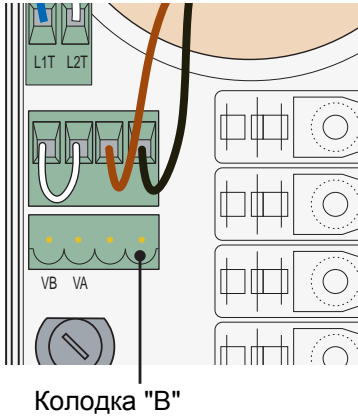

Для уменьшения усилия привода переместите разъем подключения трансформатора из колодки "А" в колодку "В".

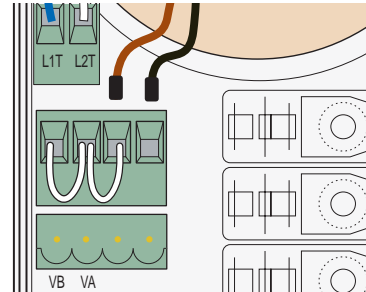

Для увеличения усилия привода изолируйте чёрный и коричневый провода и установите перемычки как показано на рисунке.

5.10 Программирование конечных положений

ВНИМАТЕЛЬНО ПРОЧИТАЙТЕ ИНСТРУКЦИЮ ПЕРЕД НАЧАЛОМ ПРОГРАММИРОВАНИЯ!

Регулировка конечного выключателя открывания.

Разблокируйте привод и установите ворота приблизительно за 30мм до полностью открытого положения. Поверните кулачок до срабатывания конечного выключателя и зафиксируйте его положение винтом. Заблокируйте привод.

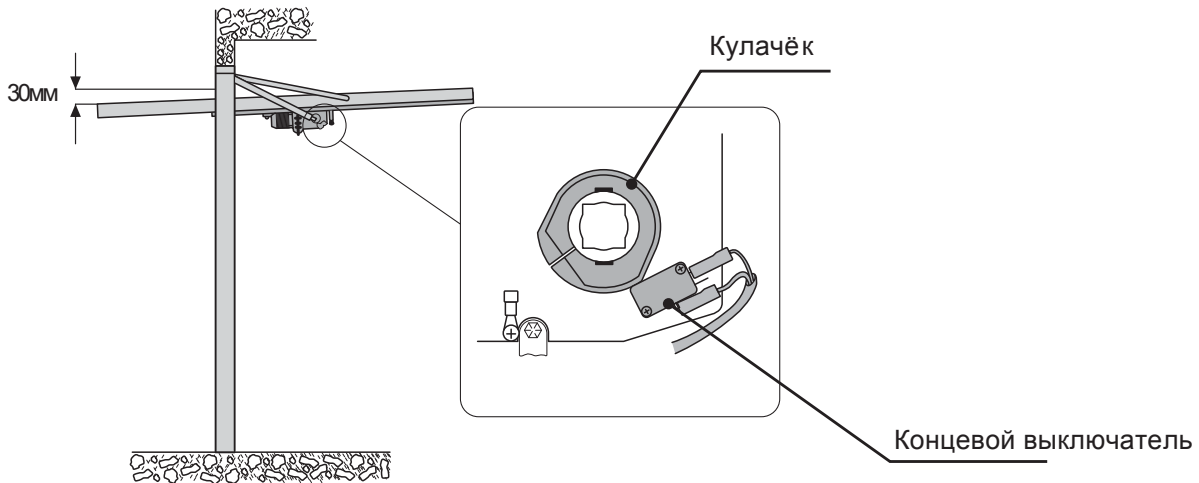

Программирование конечного положения ворот при закрывании

Установите микропереключатель 8 в положение ON: светодиодный индикатор будет мигать

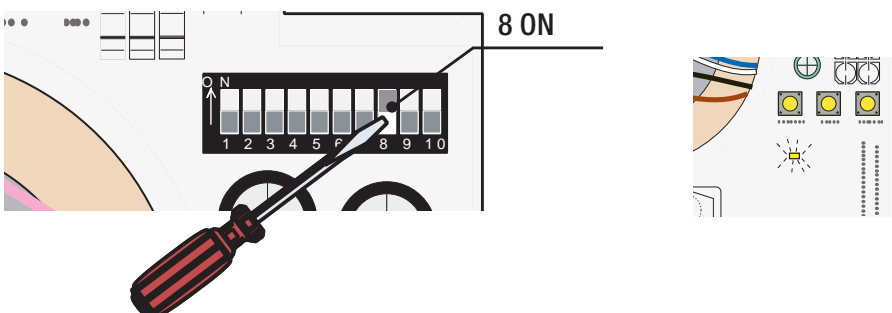

Нажмите кнопку "CLOSE" и полностью закройте ворота. После этого нажмите кнопку "OP/CL": светодиодный индикатор перестанет мигать и загорится ровным светом, показывая, что положение "закрыто" запомнено. Затем светодиодный индикатор возобновит мигание в ожидании программирования открытого положения.

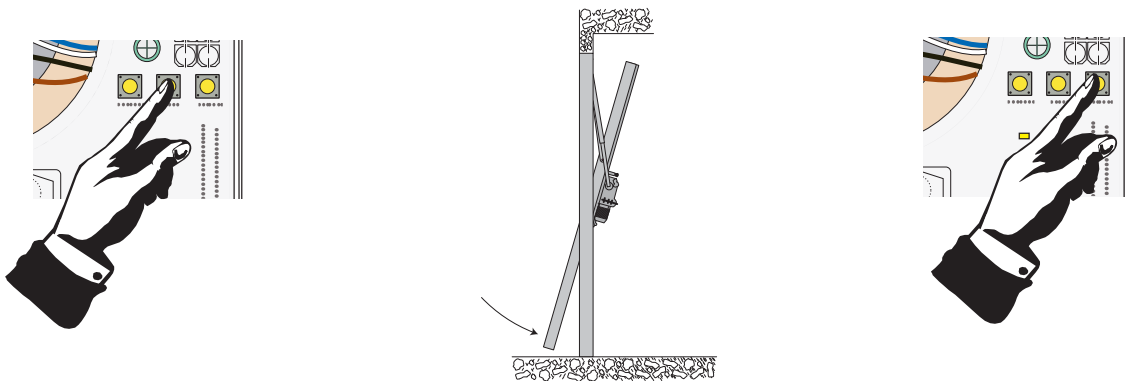

Программирование конечного положения ворот при открывании.

Нажмите кнопку "CH1/OP" и полностью откройте ворота.

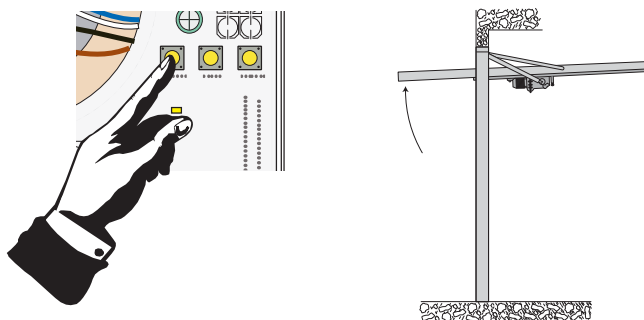

Нажмите кнопку «OP/CL». При этом светодиодный индикатор загорится ровным светом, сигнализируя о том, что положение «открыто» запомнено.

ПРИМЕЧАНИЕ: Если кнопку «CH1/OP» нажать дважды в течение 15 сек., то замедление при закрывании отключится и будет активирована функция «уменьшения усилия» при приближении ворот к закрытому положению. Светодиодный индикатор возобновит мигание, если кнопку «CH1/OP» нажать дважды.

Для завершения процедуры программирования установите микропереключатель 8 в положение OFF.

ПРИМЕЧАНИЕ: Если светодиодный индикатор начнёт мигать чаще после переключения микропереключателя 8, необходимо повторить процедуру программирования с самого начала.

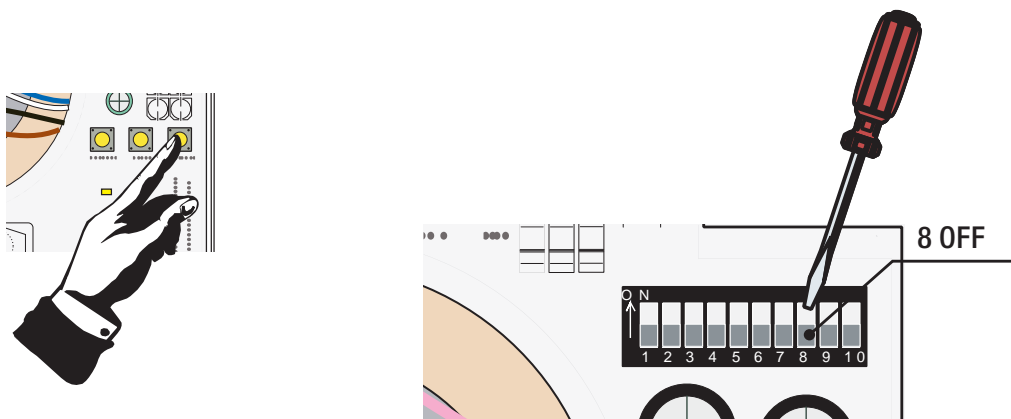

ВНИМАНИЕ! Всегда начинайте программирование с положения "закрыто". В противном случае конечные положения запоминаться не будут!

5.11 Подключение двух приводов

При установке на ворота двух приводов, подключать их к блоку управления следует параллельно. Используйте контакты U, V, W на плате управления ZE5 для подсоединения обоих приводов.

ВНИМАНИЕ! Использовать энкодер и концевой выключатель только одного привода!

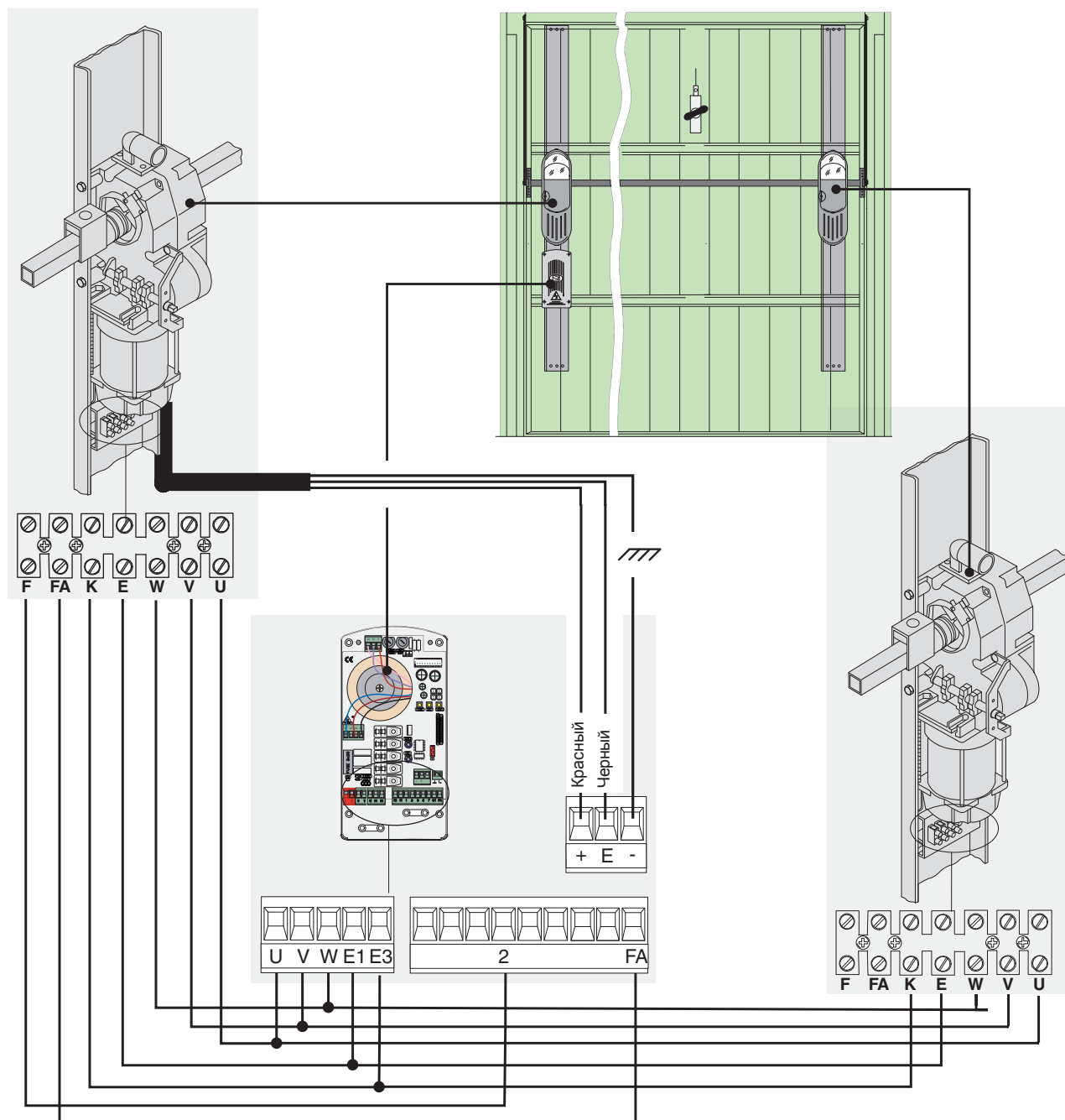

6 Радиуправление



Пожалуйста, внимательно ознакомьтесь с данной инструкцией:

- установка платы радиоприёмника команд управления (п. 6.1);
- программирование брелков-передатчиков (п. 6.2);
- программирование блока управления (п. 6.3).

6.1 Установка платы радиоприёмника команд управления(AF)

- 1) В зависимости от используемых брелков-передатчиков (серии TOP или TAM) установите перемычку на плате радиоприёмника AF43S как показано на рисунке.

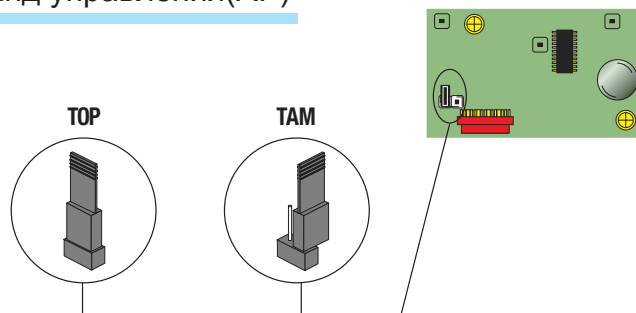

- 2) Плата радиоприёмника должна устанавливаться только при отключенном электропитании! Плата управления распознает её при последующем включении электропитания.

Частота, МГц	Плата радиоприёмника	Брелок-передатчик
FM 26.995	AF130	TFM
FM 30.900	AF150	TFM
AM 26.995	AF26	TOP
AM 30.900	AF30	TOP
AM 433.92	AF43S / AF43SM	TAM / TOP
AM 433.92	AF43SR	ATOMO
AM 40.685	AF40	TOUCH

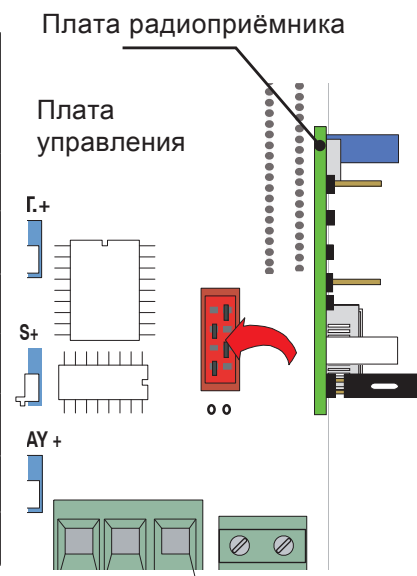

6.2 Программирование брелков-передатчиков

Серии TOP, TAM и TFM

TOP
T434M - T314M

Установка кода вручную

P1 = CH1
P2 = CH2
P3 = CH3
P4 = CH4

TOP
T432S - T432SA - T434MA - T432NA - T434NA

См. прилагаемую инструкцию

TAM
T432 - T434 - T438 - TAM432SA

См. прилагаемую инструкцию

TFM
T132 - T134 - T138
T152 - T154 - T158

См. прилагаемую инструкцию

Серия Атомо

АТ01 - АТ02 - АТ04

См. прилагаемую инструкцию и инструкцию на плату AF43S

Серия Touch

TCH 4024 - TCH 4048

См. прилагаемую инструкцию

6.3 Программирование блока управления

Нажмите и удерживайте кнопку "CH1/OP" на плате блока управления. Светодиодный индикатор начнёт мигать;

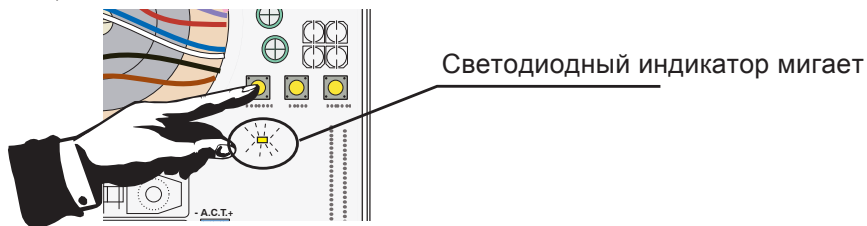

Для запоминания кода нажмите выбранную Вами кнопку на брелке-передатчике. Светодиодный индикатор загорится ровным светом. Отпустите обе кнопки.

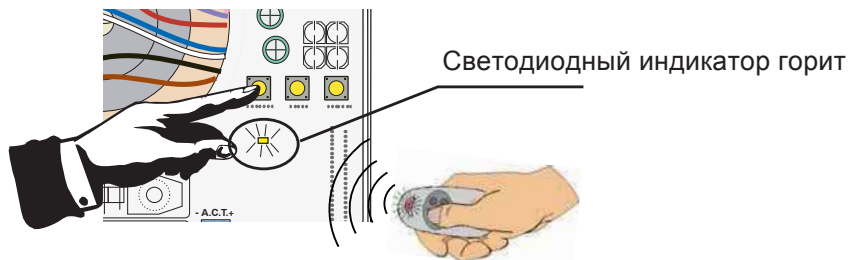

7 Возможные неисправности

ВОРОТА НЕ ДВИГАЮТСЯ:

- Проверьте входное напряжение, подаваемое на контакты L-N;
- Проверьте предохранители;
- Проверьте напряжение 24В на контактах 10-11;
- Проверьте подключение кнопки "СТОП". В случае её отсутствия поставьте перемычку между контактами 1-2;
- Повторите процедуру программирования конечных положений.

ВОРОТА НЕ ЗАКРЫВАЮТСЯ:

- Проверьте функцию автоматического закрывания (микрореле ! 1);
- Убедитесь, что устройства управления работают правильно;
- Убедитесь, что нет препятствий, обнаруженных устройствами безопасности;
- Убедитесь, что все НЗ контакты замкнуты.

8 Выведение из эксплуатации и утилизация

 CAME CANCELLI AUTOMATICI S.p.A. имеет сертификат системы защиты окружающей среды UNI EN ISO 14001 гарантирующий экологическую безопасность на ее заводах. Мы просим чтобы Вы продолжали защищать окружающую среду. CAME считает одним из фундаментальных пунктов стратегии рыночных отношений выполнение этих кратких руководящих принципов:

УПАКОВОЧНЫЕ МАТЕРИАЛЫ

Упаковочные компоненты (картон, пластмасса и т.д.) - твердые отходы утилизируемые без каких-либо специфических трудностей. Необходимо просто разделить их так, чтобы они могли быть переработаны. Утилизацию необходимо проводить в соответствии с действующим законодательством местности в которой производилась эксплуатация изделия.
НЕ ЗАГРЯЗНЯЙТЕ ОКРУЖАЮЩУЮ СРЕДУ!

 Наши продукты изготовлены с использованием различных материалов. Большинство из них: алюминий, пластмасса, железо, электрические кабели можно считать твердыми отходами. Они могут быть переработаны специализированными компаниями. Другие компоненты: электрическая монтажная плата батареи дистанционного управления и т.д. могут содержать опасные отходы. Они должны передаваться компаниям имеющим лицензию на их переработку в соответствии с действующим законодательством.
НЕ ЗАГРЯЗНЯЙТЕ ОКРУЖАЮЩУЮ СРЕДУ!

9. Декларация соответствия



MANUFACTURER'S DECLARATION

As per Enclosure II B of Machinery Directive 98/37/CE

Enclosed with the technical documentation (the original copy of the Declaration is available on request)

The representatives of

Date of the present declaration 07/12/2001

CAME Cancelli Automatici S.p.A.
via Martiri della Libertà, 15
31030Dossone di Casier - Treviso - ITALYtel
(+39) 0422 4940 - fax (+39) 0422 4941
internet: www.came.it - e-mail: info@came.it

Also, they furthermore represent and warrant that the product/s that are the subject of the present Declaration are manufactured in the respect of the following main harmonized provisions:

Hereby declare, under their own responsibility, that the product/s called ...

EN 292 PART 1 AND 2	MACHINERY SAFETY.
EN 12453	INDUSTRIAL, COMMERCIAL AND OTHER CLOSING MECHANISMS.
EN 12445	INDUSTRIAL, COMMERCIAL AND OTHER CLOSING MECHANISMS.
EN 12978	SAFETY DEVICES FOR POWER OPERATED DOORS AND GATES
EN 60335 - 1	SAFETY IN APPARATUSSES FOR HOME USE.
EN 60204 - 1	MACHINERY SAFETY.
EN 61000 - 6 - 2	ELECTROMAGNETIC COMPATIBILITY.
EN 61000 - 4 - 4	ELECTROMAGNETIC COMPATIBILITY.
EN 61000 - 4 - 5	ELECTROMAGNETIC COMPATIBILITY.

ZE5

... comply with the Italian National Legal Provisions that transpose the following Community Directives (where specifically applicable):

IMPORTANT CAUTION!

It is forbidden to market/use product/s that are the subject of this declaration before completing and/or incorporating them in total compliance with the provisions of Machinery Directive 98/37/CE

MACHINERY DIRECTIVE 98/37/CE
LOW VOLTAGE DIRECTIVE 73/23/EEC - 93/68/EEC ELECTROMAGNETIC
COMPATIBILITY DIRECTIVE 89/336/EEC - 92/31/EEC
R&TTE DIRECTIVE 1999/5/CE

Signatures of the Representatives
TECHNICAL MANAGER
Mr. Gianni Michielan

MANAGING DIRECTOR
Mr. Paolo Menuzzo

РУССКИЙ - Manual code: 319T92 ver. 1.0 09/2008 © CAME cancelli automatici s.p.a.
Данные и информация, указанные в настоящем описании могут быть изменены CAME cancelli automatici s.p.a. без предварительного уведомления.

**ООО "УМС Рус" - Официальное представительство
компании "CAME Cancelli Automatici S.p.A." в России**

Тел: (495) 739-00-69,

Web: www.camerussia.com, E-mail: info@camerussia.com

Техническая поддержка: 8-800-200-15-50

