

Автоматическая система с микропроцессорным управлением для раздвижных одно- и двухстворчатых дверей

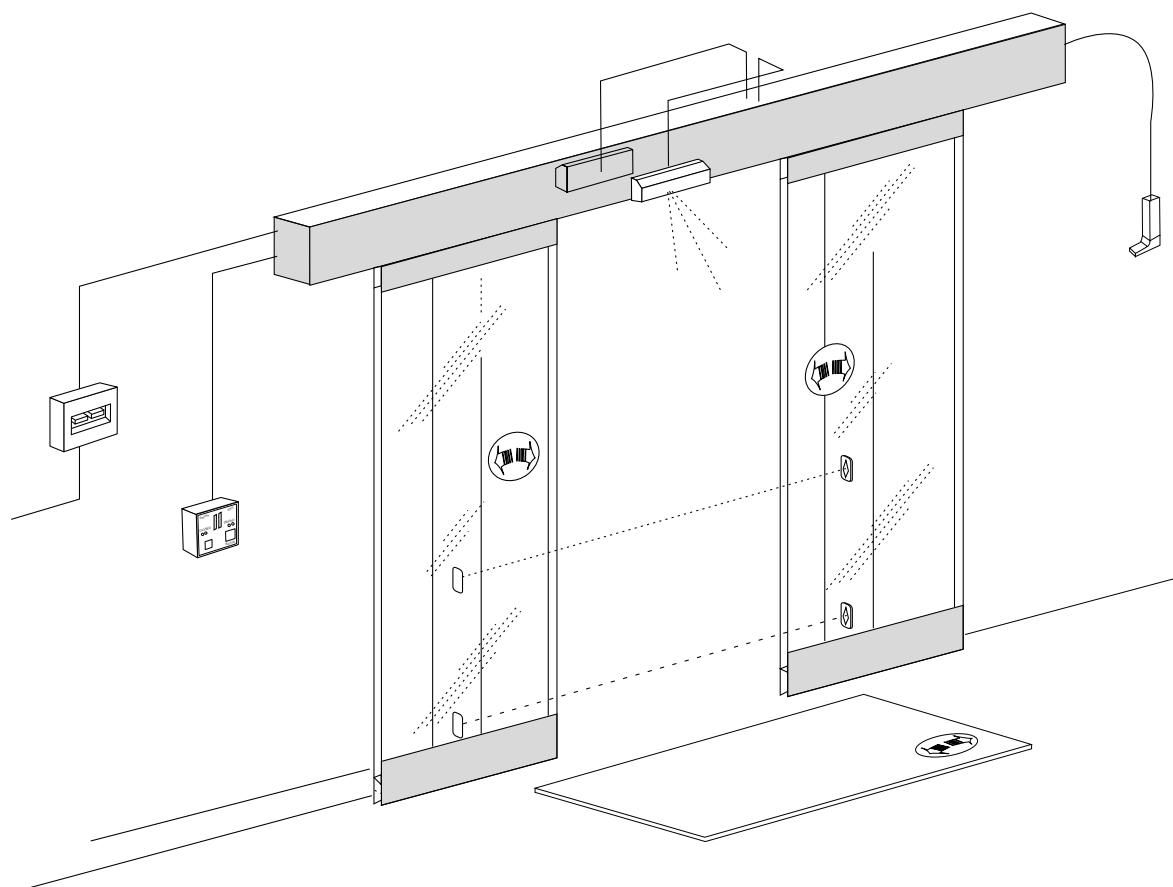

для дверей массой каждой

створки до **125** кг

## ОБЩИЕ ХАРАКТЕРИСТИКИ

### Описание:

Система предназначена для автоматизации раздвижных дверей.

Система разработана и произведена CAME CANCELLI AUTOMATICI S.p.A. Класс защиты IP 40.

Гарантия 12 месяцев со дня продажи при отсутствии механических повреждений и следов самостоятельного ремонта.

### Модели:

- RODEO 1 - реверсивный 24 В привод со встроенным блоком управления.

Система для одностворчатых дверей с шириной створки до 3.3 м, массой до 125 кг.

- RODEO 2 - реверсивный 24 В привод со встроенным блоком управления.

Система для двухстворчатых дверей с шириной каждой створки до 3.3 м, массой до 125 кг.

### Принадлежности:

- MA7012 - электрозамок;  
 - MA7032 - система резервного электропитания;  
 - MA7041 - программатор режимов работы;  
 - MS9502 - бесконтактный датчик;  
 - MF9011/9111 - фотоэлементы безопасности;  
 MR8001/8002 - инфракрасный радар;  
 MR8104/8105 - радиоволновой радар;  
 MR8334-70-90 - активный инфракрасный датчик безопасности;  
 MP8030/8060 - чувствительный коврик.

Для простоты установки, обслуживания и эксплуатации используйте только оригинальное оборудование управления и безопасности CAME.

## ТЕХНИЧЕСКИЕ ХАРАКТЕРИСТИКИ

Напряжение питания, В	Частота, Гц	Максимальный потребляемый ток, А	Номинальный ток, А	Мощность, Вт	Интенсивность использования	Передающая система	Макс. усилие, кг	Скорость открывания створки двери, см/с	Диапазон рабочих температур, °C
220	50/60	6	0,6 А	Автоматика - 90 Принадлежности - 20	Интенсивное использование	HTD 8 М зубчатый ремень	8	45 - Rodeo 1 80 - Rodeo 2	-20 - +70

Данные в таблице приведены для номинального напряжения электропитания и нормальных условий работы

### РАЗМЕРЫ <sup>(1)</sup>

Основные размеры, необходимые для построения автоматической системы CAME следующие: ширина створки А (или двух створок для двухстворчатых дверей) и полная длина несущего профиля Т. Связь между этими параметрами определяется по следующей формуле:

$$T = A \times 2 + 20 \text{ мм}$$

#### АВТОМАТИЧЕСКАЯ СИСТЕМА ДЛЯ ДВУХСТВОРЧАТЫХ ДВЕРЕЙ

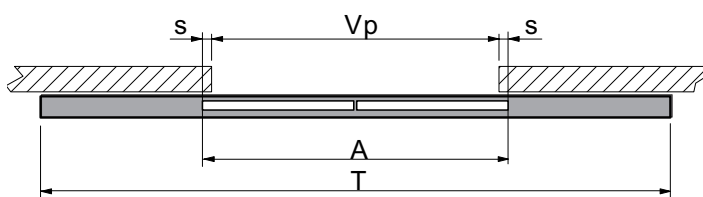
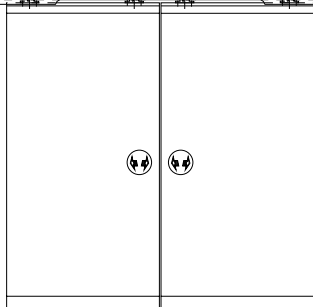

#### Основные размеры:

T - общая длина несущего профиля;  
 A - общая ширина дверного проема.

#### АВТОМАТИЧЕСКАЯ СИСТЕМА ДЛЯ ОДНОСТВОРЧАТЫХ ДВЕРЕЙ\*\*

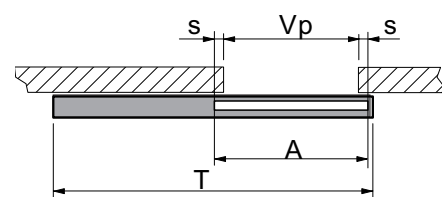
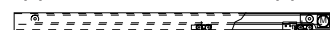

#### Другие размеры:

Vp - ширина проема;  
 s - перекрытие подвижной створки двери с неподвижной частью (стеной или фиксированной створкой)

<sup>1)</sup> ВНИМАНИЕ!  
 При использовании профилей серий 20 или 40 для обрамленных дверей, размеры могут увеличиваться. Смотрите документацию, поставляемую с профилями.

\*\* В спецификации укажите, в какую сторону открывается створка двери.

# РАЗМЕРЫ ПРОФИЛЯ

Отверстия для крепления профиля



Правая сторона/вид изнутри  
шаблон для сверления  
крепежных отверстий

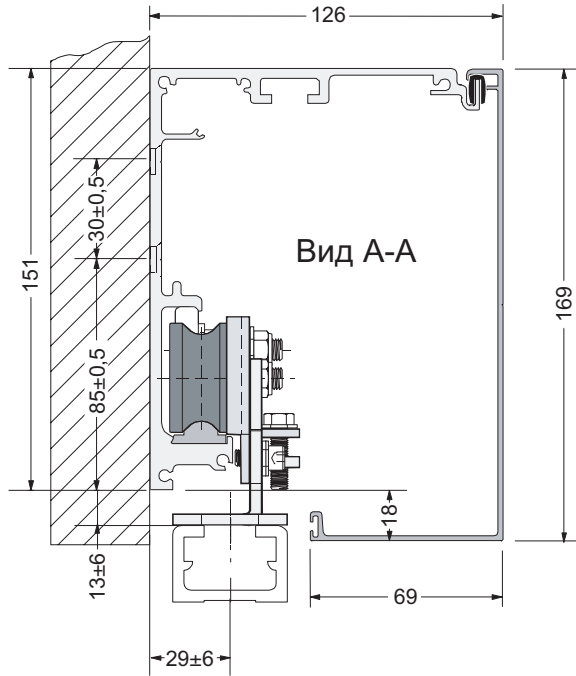
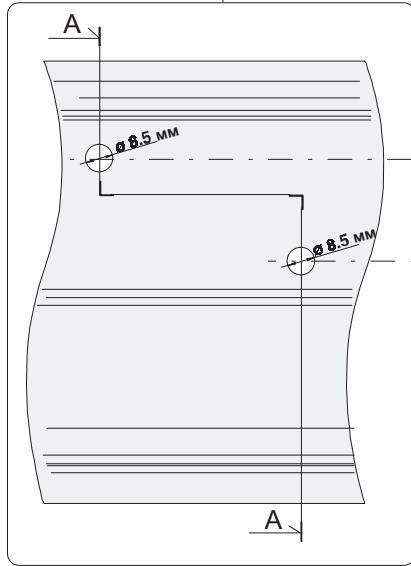

ПРОФИЛЬ С  
КРЫШКОЙ  
СЕРИЯ 001LC00  
С БОКОВОЙ  
КРЫШКОЙ LTC

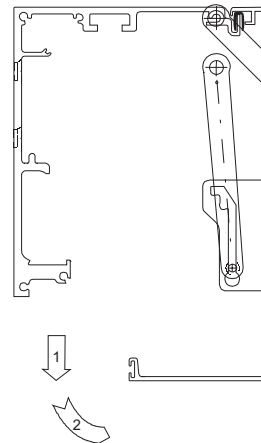
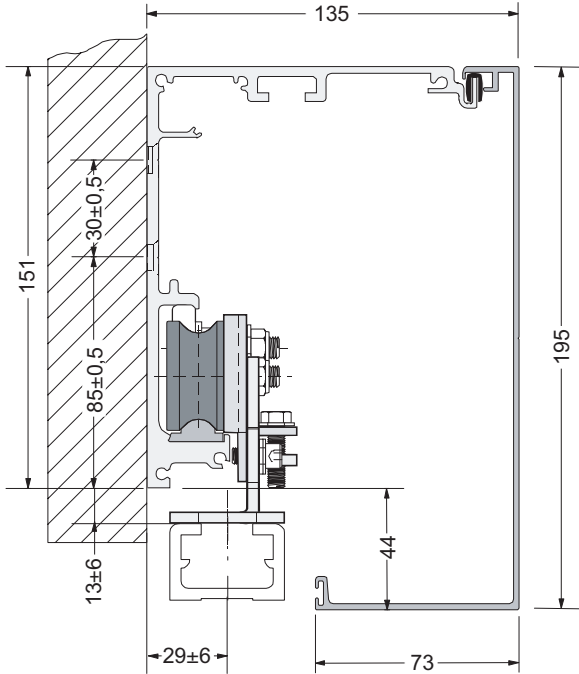

ПРОФИЛЬ С  
КРЫШКОЙ  
СЕРИЯ 001LD00  
С БОКОВОЙ  
КРЫШКОЙ LTD

Несущий профиль с  
крышкой 001LD00,  
боковыми крышками  
LTD из ABS и  
кронштейнами,  
которые удерживают  
крышку в открытом

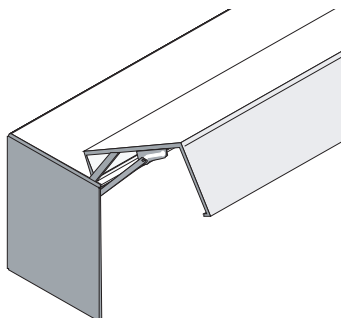

Размеры системы с  
максимально  
открытой крышкой.  
Размер А должен  
быть - примерно 2  
см.

# СХЕМЫ И РАЗМЕРЫ СТЕКЛЯННЫХ ДВЕРНЫХ СТОРОК

Y - высота, на которую монтируется несущий профиль =  
= H + 18 мм

H - рабочая высота проема

V - высота створки двери

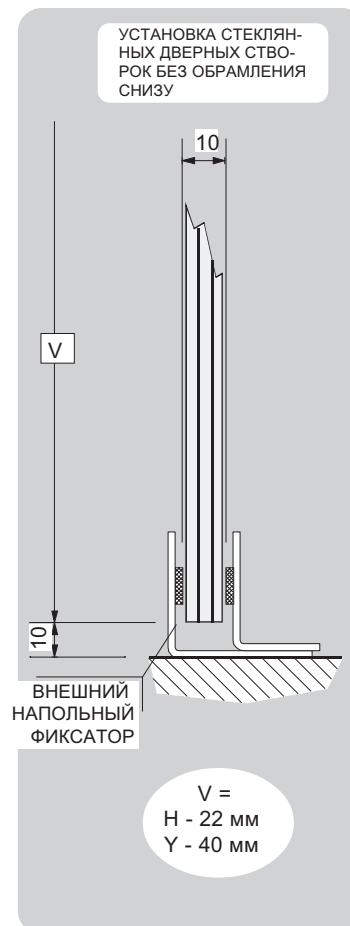
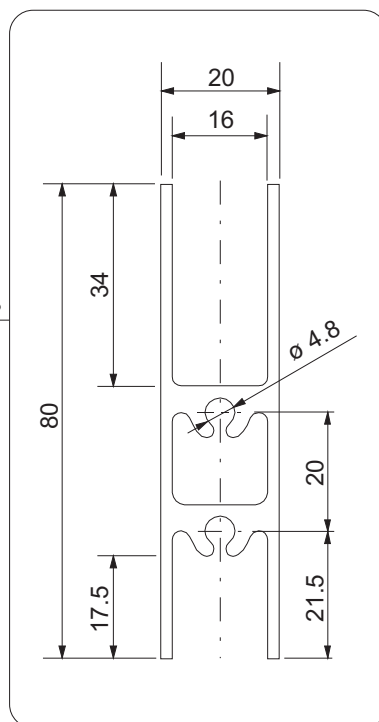
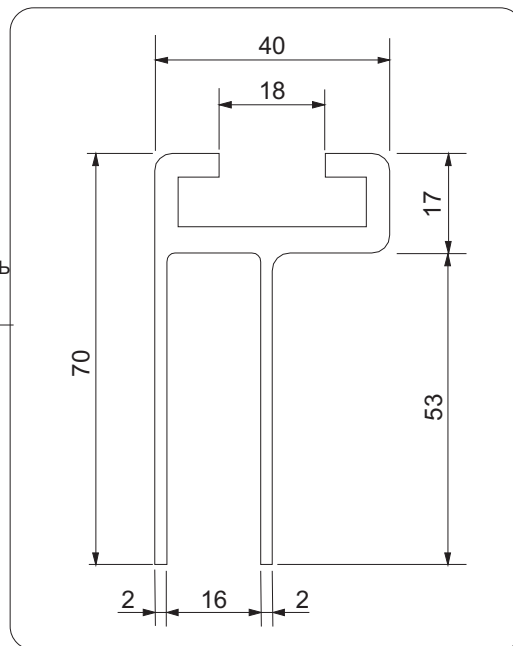
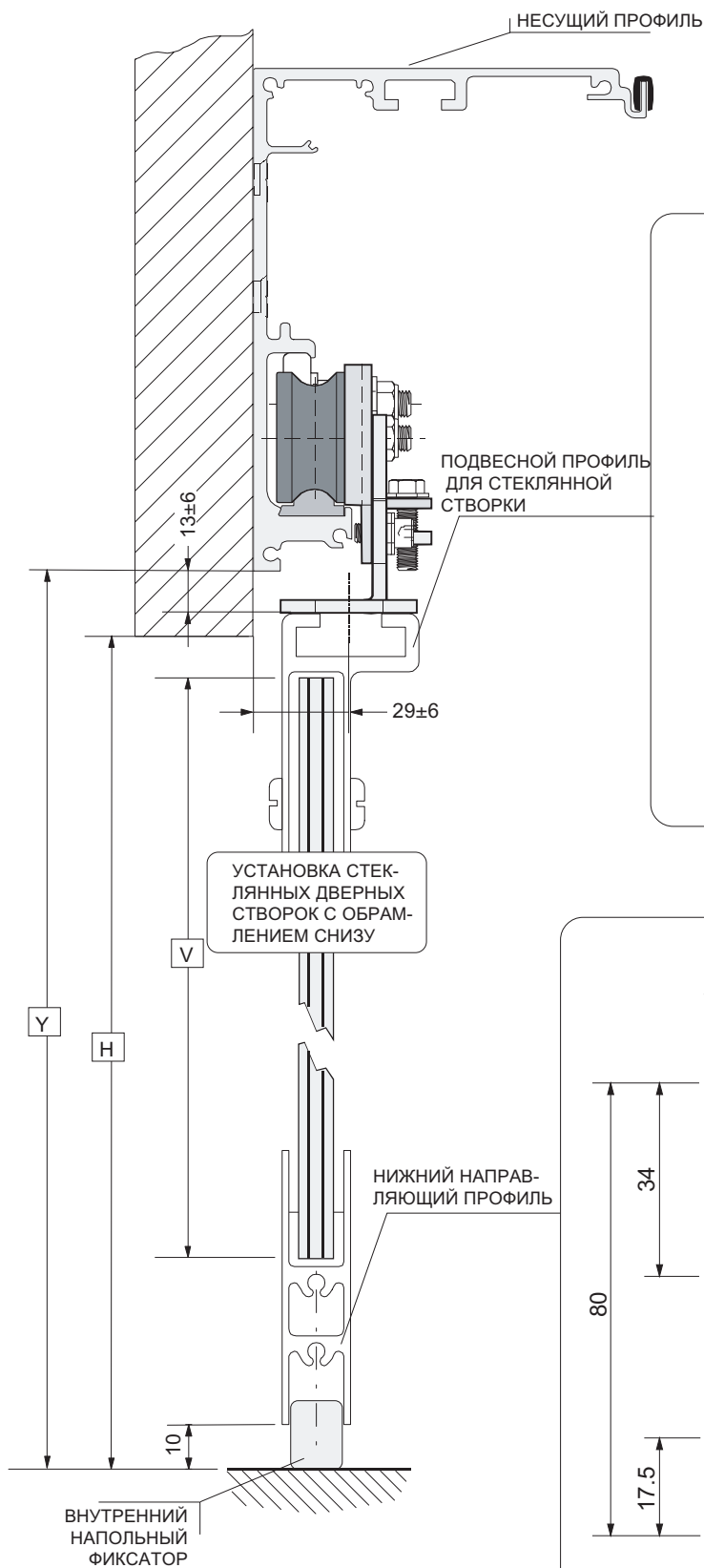

V =  
H - 70 мм  
Y - 88 мм

V =  
H - 22 мм  
Y - 40 мм

# СХЕМЫ СБОРКИ СТЕКЛЯННЫХ ДВЕРНЫХ СТВОРОК

## СТЕКЛЯННЫЕ ДВЕРИ С НИЖНИМ НАПРАВЛЯЮЩИМ ПРОФИЛЕМ

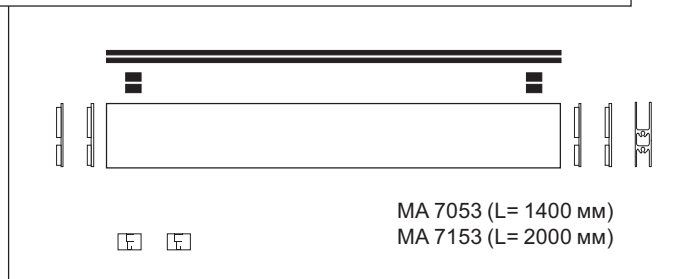
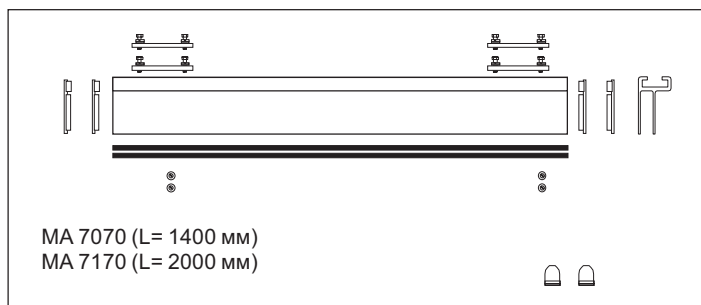
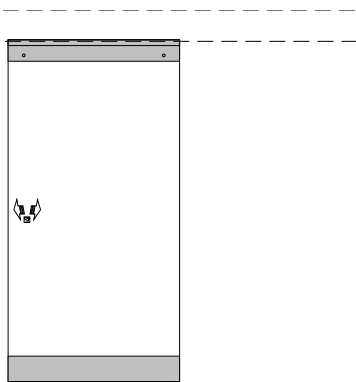

## ШАБЛОНЫ ДЛЯ СВЕРЛЕНИЯ ОТВЕРСТИЙ ПОД СТЕКЛЯННЫЕ ДВЕРИ И НЕСУЩИЙ ПРОФИЛЬ

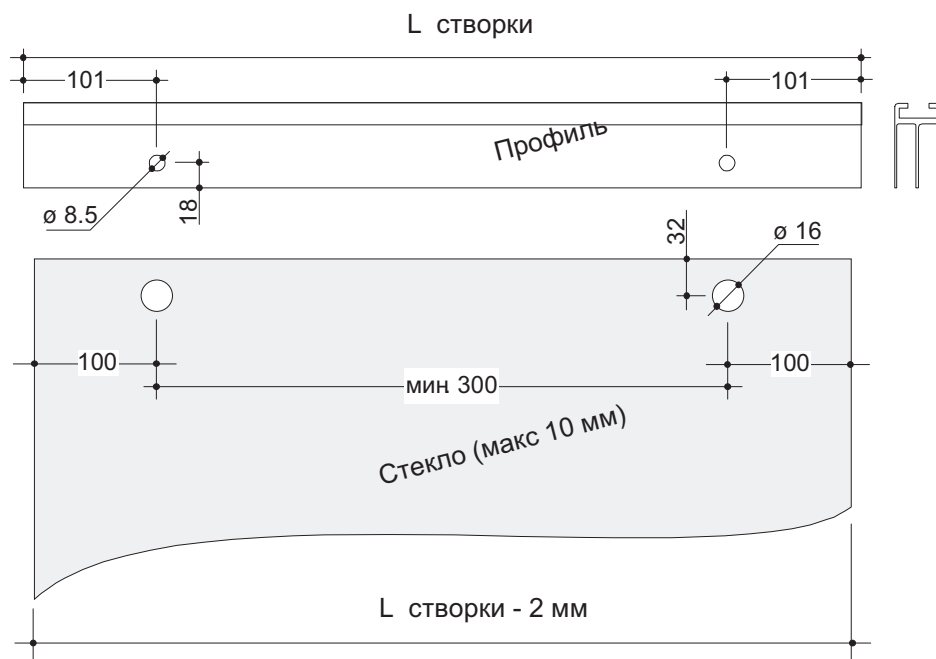

## СТЕКЛЯННЫЕ ДВЕРИ БЕЗ НИЖНЕГО НАПРАВЛЯЮЩЕГО ПРОФИЛЯ

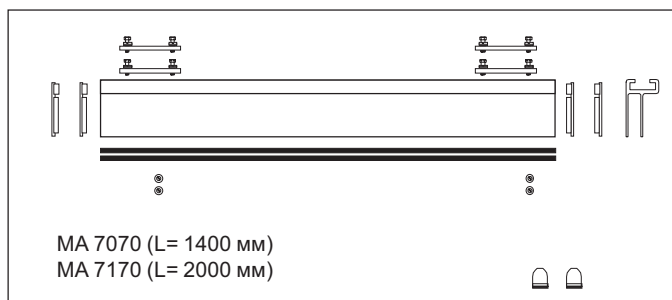
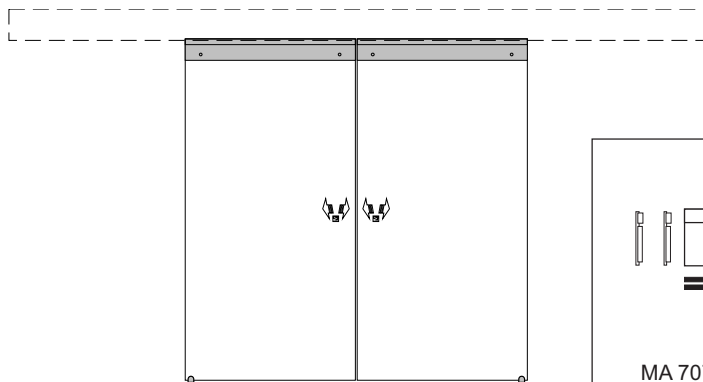

# СХЕМЫ СБОРКИ ОКАНТОВАННЫХ ДВЕРНЫХ СТВОРОК

Y - высота, на которую  
монтируется несущий  
профиль =  $H + 18$  мм

H - высота проема

I = высота окантованной створки

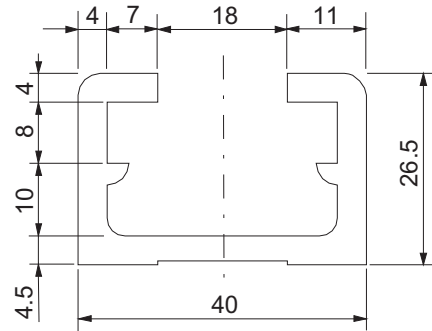

ПОДВЕСНОЙ ПРОФИЛЬ  
ДЛЯ СТЕКЛЯННОЙ СТВОРКИ

Схема створки  
двери без нижнего  
направляющего  
профиля

Схема створки  
двери с нижним  
накладным направ-  
ляющим профилем

Схема створки  
двери с нижним  
врезным направ-  
ляющим профилем

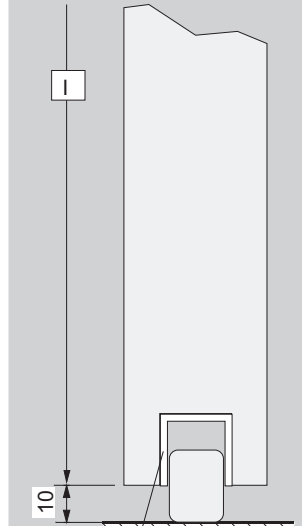
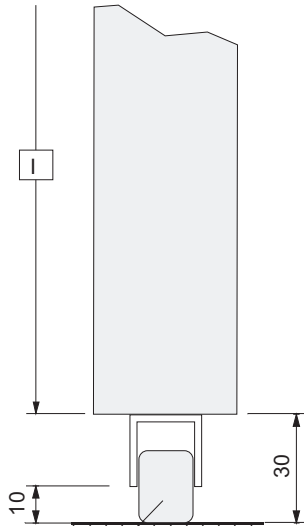

ВНЕШНИЙ  
НАПОЛЬНЫЙ  
ФИКСАТОР

I =  
H - 28 мм  
Y - 46 мм

ВНУТРЕННИЙ  
НАПОЛЬНЫЙ  
ФИКСАТОР

I =  
H - 48 мм  
Y - 66 мм

I =  
H - 28 мм  
Y - 46 мм

НИЖНИЙ  
НАПРАВЛЯЮЩИЙ  
ПРОФИЛЬ

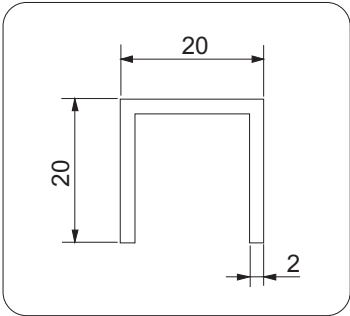

# СХЕМЫ СБОРКИ ОКАНТОВАННЫХ ДВЕРНЫХ СТВОРОК

Дверные окантованные створки без нижнего направляющего профиля

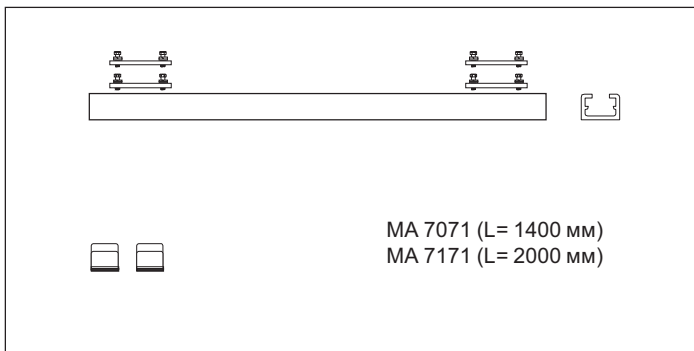
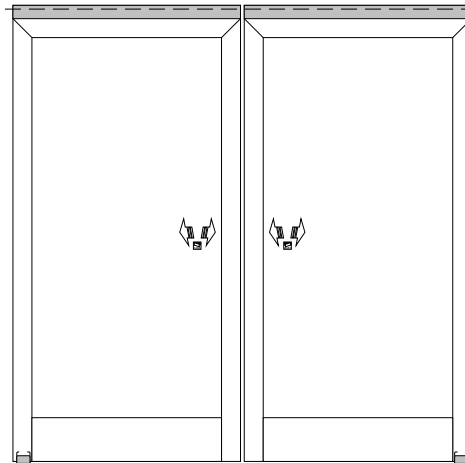

Дверные окантованные створки с нижним направляющим профилем

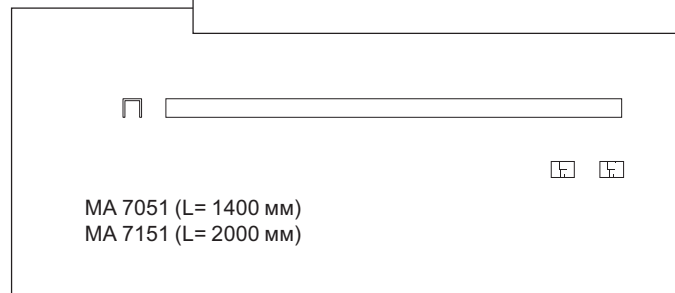
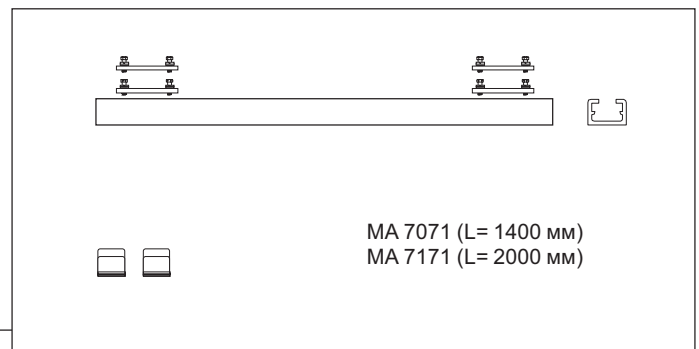
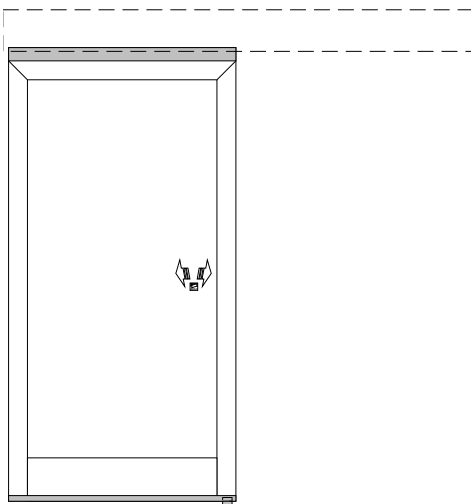

## УСТАНОВКА НЕСУЩЕГО ПРОФИЛЯ

- 1) Снимите крышку профиля (если установлена).
- 2) Отсоедините тележку от поддерживающего профиля в следующем порядке:

2 а) Открутите монтажные болты и отсоедините тележку (укрепленную на ремне) от соединительного кронштейна.

Крепление тележки горизонтально по отношению к крепежной системе

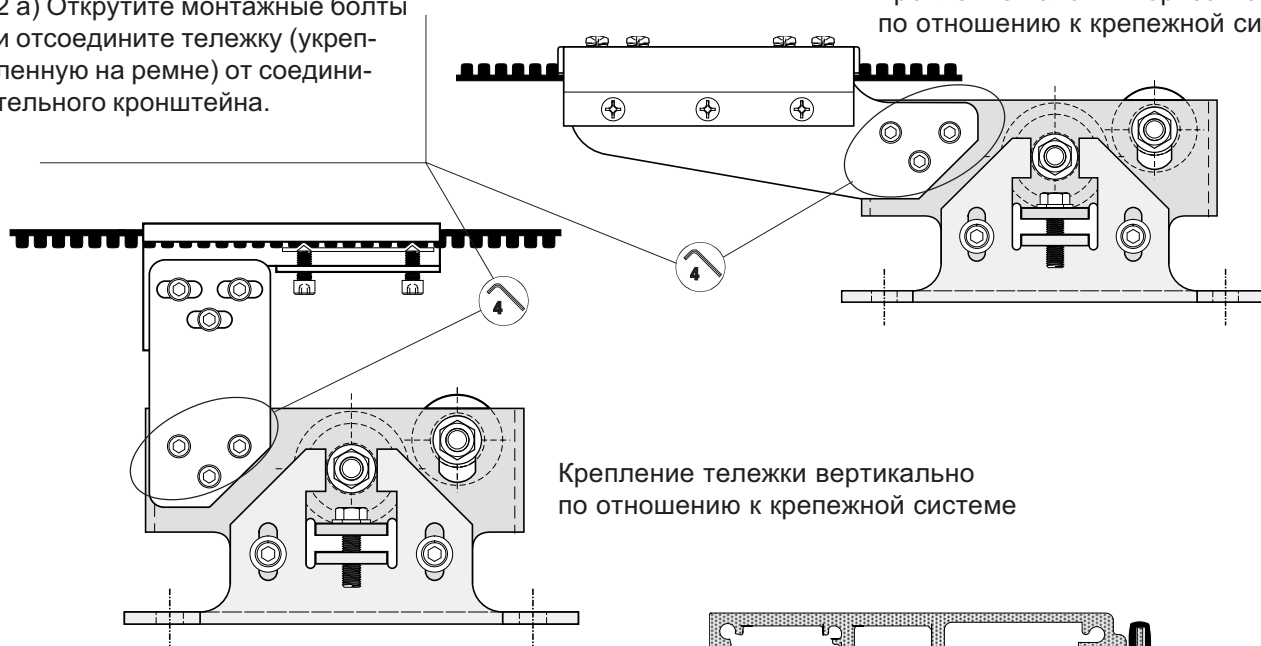

Крепление тележки вертикально по отношению к крепежной системе

2 с) Приподнимите тележку для снятия ее с направляющего профиля

2 б) Открутите зажимы, крепящие тележки, и снимите их.



- 3) Просверлите отверстия в профиле для проводки кабелей электропитания, систем управления и безопасности.
- 4) Разместите несущий профиль по центру дверного проема.
- 5) Используя предусмотренные отверстия, закрепите несущий профиль и проверьте ее горизонтальность.



# УСТАНОВКА ДВЕРНЫХ СТВОРОК

1) Закрепите тележку на дверной створке в следующем порядке:

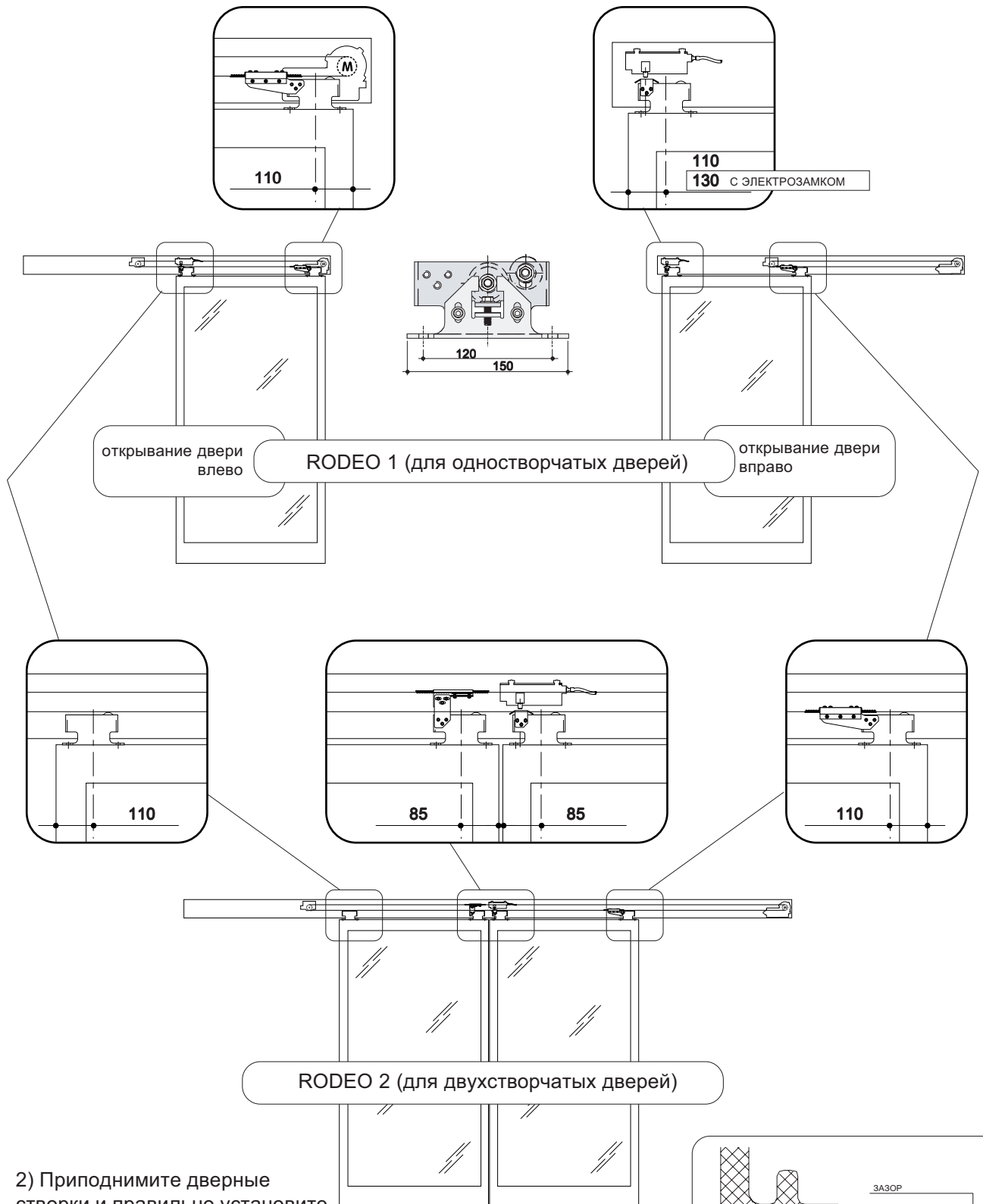

2) Приподнимите дверные створки и правильно установите их в направляющий профиль

3) Поднимите и зафиксируйте без усилия зажимы, крепящие ролики.

4) Прикрепите тележку к соединительному кронштейну зубчатого ремня.

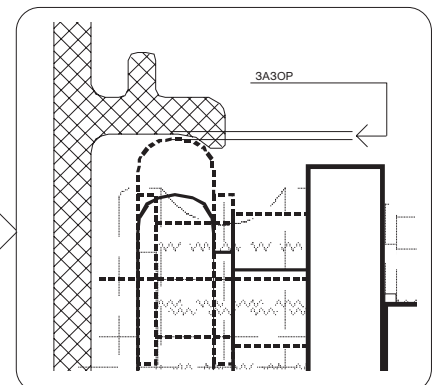

# МЕХАНИЧЕСКИЕ РЕГУЛИРОВКИ

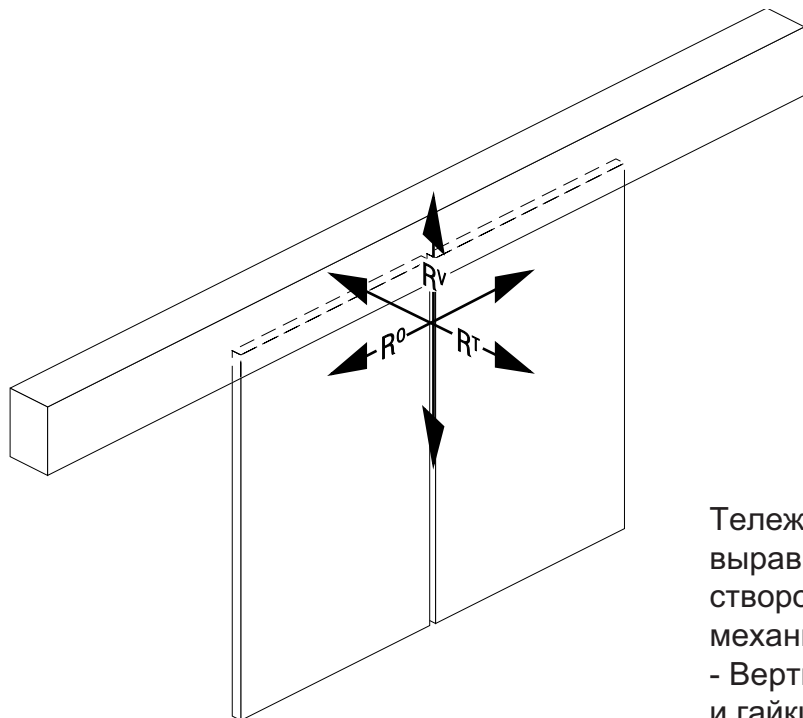

Тележки могут использоваться для выравнивания положения дверной створки. Имеются следующие механические регулировки:

- Вертикальная регулировка  $R_v$  - болты и гайки А и В;
- Поперечная регулировка  $R_t$  - болты и гайки С;
- Горизонтальная регулировка  $R_o$  - болты и гайки D и E.

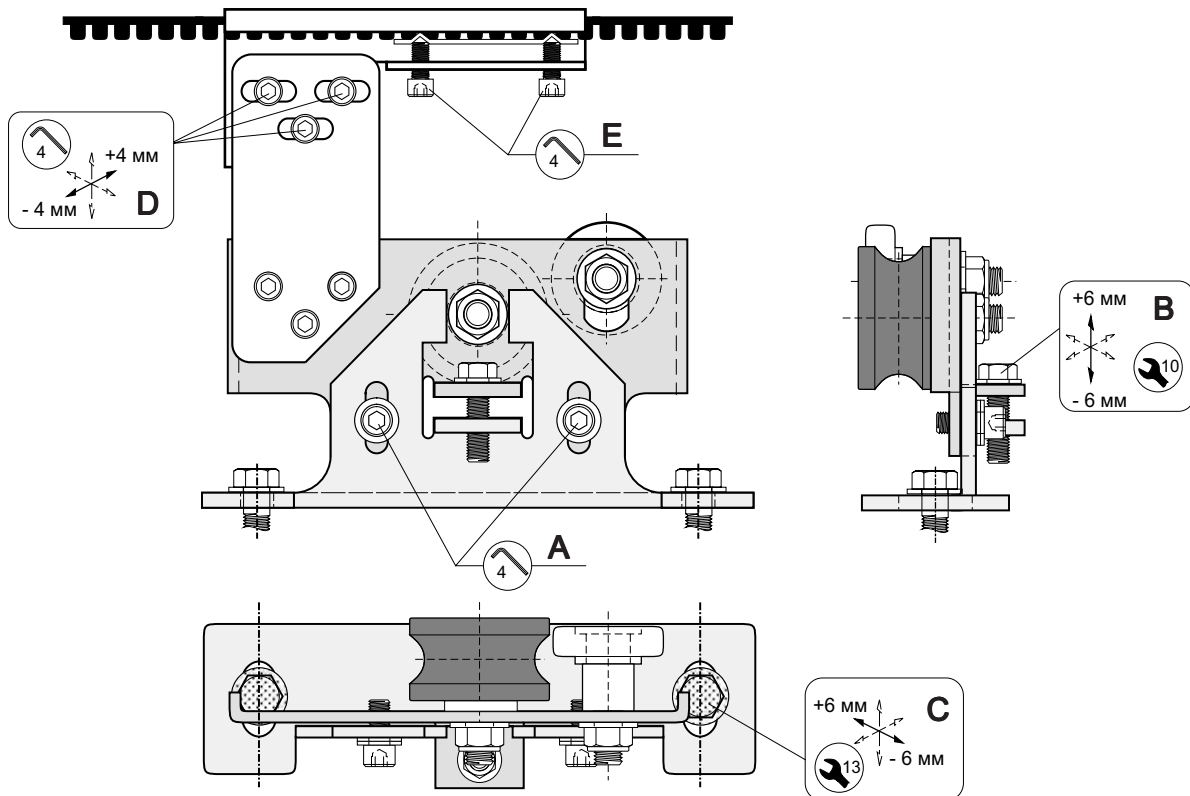

### Вертикальная регулировка Rv

Для получения ровного вертикального положения дверных створок установите тележки в следующем порядке:

- открутить болты А;
- с помощью болта В проводить регулировку вертикального положения створок дверей.

Если будет использоваться привод RODEO 2 (для двухстворчатых раздвижных дверей), регулировкой болта В добиться отсутствия зазора между створками дверей в закрытом положении.

- после завершения настроек закрепите болты А и, вручную двигая створки дверей, проверьте качество регулировки.

При необходимости, створки двери могут быть целиком подняты настройкой обеих тележек.

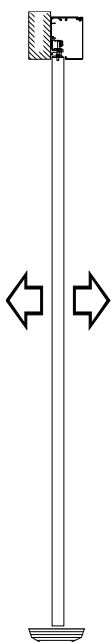
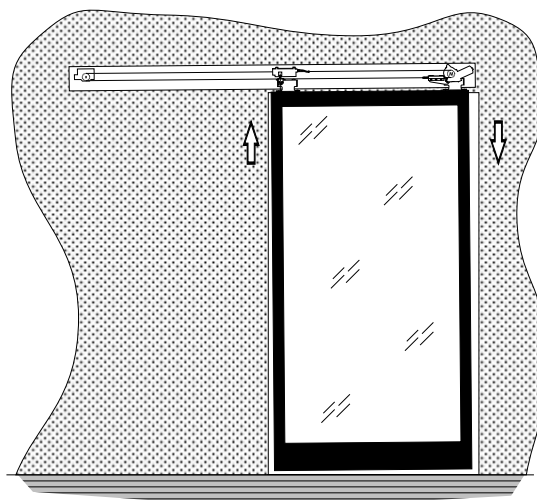

### Поперечная настройка Rt

Вертикальное положение тележек на несущем профиле должно быть параллельно несущему профилю. Если тележки стоят не параллельно (створка не двигается свободно), необходимо выполнить следующие действия:

- ослабить болты С;
- установить тележки параллельно направляющему профилю (например, путем измерения расстояний Q между корпусом тележки и несущим профилем).
- перемещая створки ворот вручную, убедится в качестве проведенной регулировки и плавности движения створок дверей.

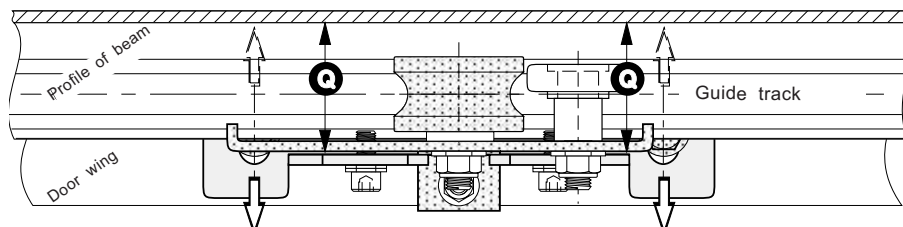
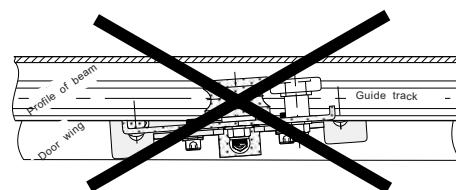

- закрепить болты согласно инструкции по креплению тележки.

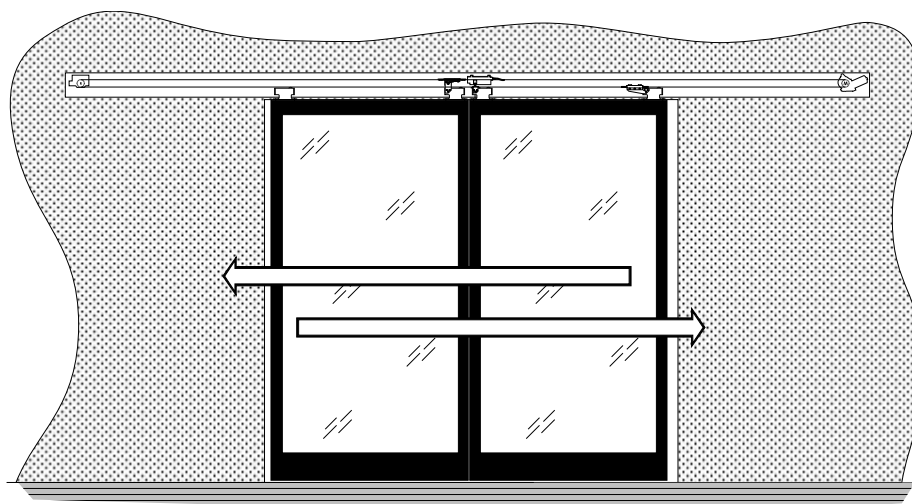

### Горизонтальная настройка Ro (только для RODEO 2).

Для настройки зазора между створками дверей ослабить крепежные болты D и двигать створки дверей одновременно. Для грубой настройки перемещайте крепление тележек к зубчатому ремню, предварительно ослабив болты E.

После проведения настройки закрепите болты.

## МЕХАНИЧЕСКИЕ РЕГУЛИРОВКИ

### Настройка натяжения зубчатого ремня

При необходимости, необходимо произвести натяжение зубчатого ремня привода следующим способом:

- 1) Ослабить монтажные болты на блоке натяжителя;
- 2) Вращать регулировочный болт до получения нужного натяжения ремня;
- 3) Осторожно закрепить монтажные болты.

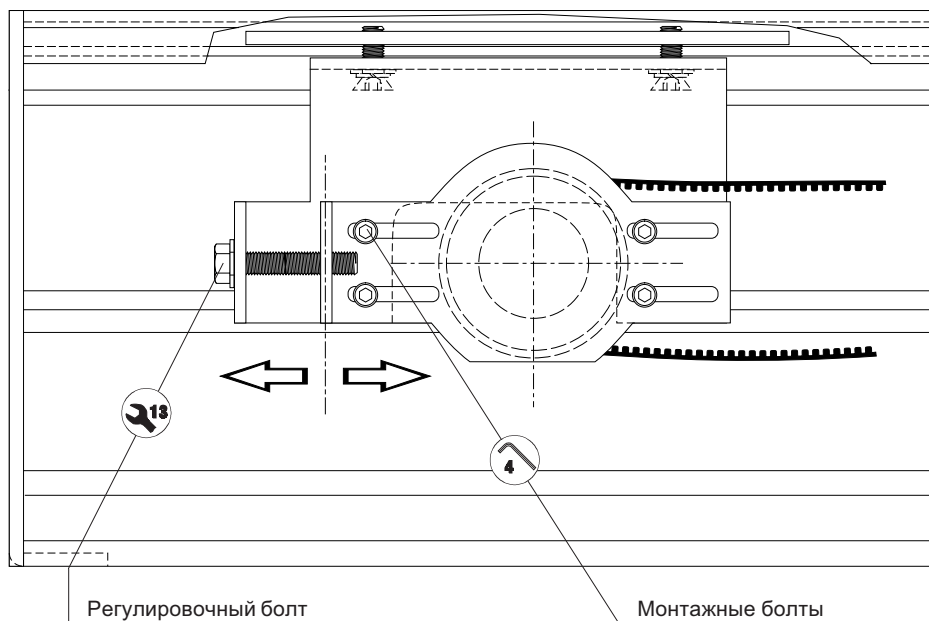

### ПРОТИВОКОЛЕБАТЕЛЬНЫЙ КРОНШТЕЙН НА КРЫШКЕ ПРОФИЛЯ

Этот кронштейн предотвращает колебания несущего профиля и его прогибы. Один кронштейн устанавливается когда опорный кронштейн устанавливается на высоте до 2.8 м, два кронштейна - на высоте более 2.8 м. При необходимости, кронштейну может быть придана соответствующая профилю форма.

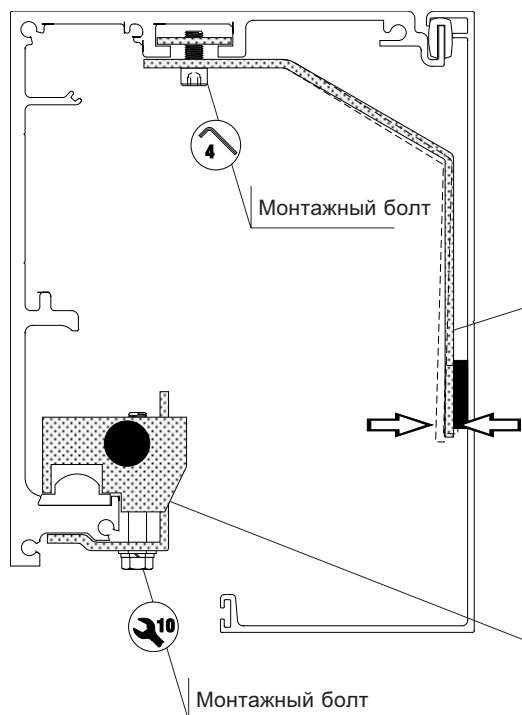

### НАСТРОЙКА МЕХАНИЧЕСКИХ СТОПОРОВ

Механические стопоры используются при установке и настройке максимальной ширины, на которую открываются створки дверей таким образом, чтобы они не двигались до конца профиля при полном открывании и закрывании.

Ослабить монтажные болты и переместить механические стопоры в нужное положение.



### ОПОРА ЗУБЧАТОГО РЕМНЯ

Опора зубчатого ремня используется для гашения вибрации ремня в процессе работы. Опора устанавливается по центру несущего профиля если его длина для двух дверных створок превышает 3020 мм. При необходимости, опоре может быть придана форма, соответствующая профилю.

*Примечание - Убедитесь, что опора зубчатого ремня не соприкасается с движущимися частями системы в течении всего цикла открывания/закрывания створок дверей.*

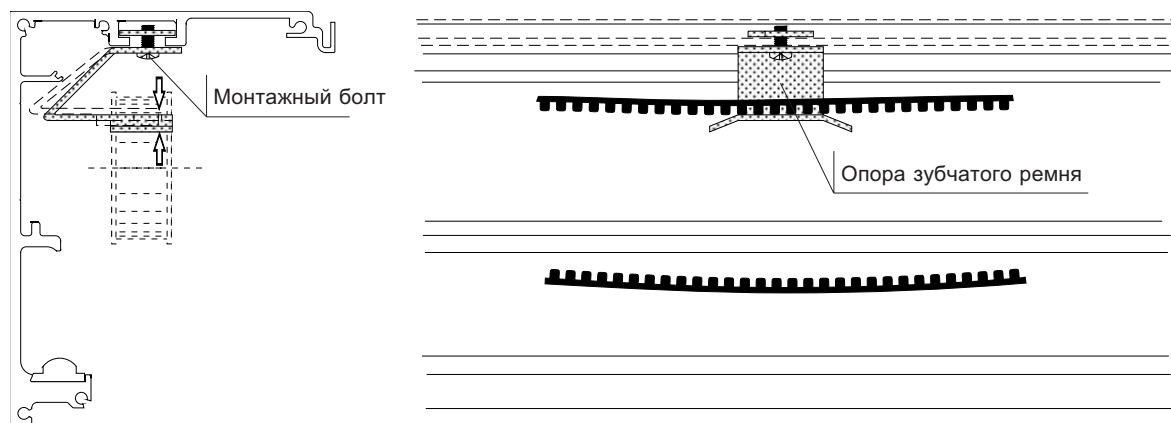

### НЕОБХОДИМО ОБРАТИТЬ ВНИМАНИЕ НА СЛЕДУЮЩИЕ МОМЕНТЫ:

После установки несущего профиля и проведения всех механических настроек необходимо проверить следующие моменты:

- отсутствие производственных и монтажных повреждений и дефектов;
- отсутствие инородных предметов (забытого инструмента, обрезков профиля и т.д.) во внутренней части профиля;
- стационарные части системы, кабели и провода не касаются движущихся частей системы;
- створки дверей выровнены, механические стопоры установлены корректно, в соответствии с настоящей инструкцией.

Перед подачей электропитания на автоматическую систему проверить ручную открывание и закрывание створок двери (усилие прикладывать строго по направлению движения створки!).



## БЛОК УПРАВЛЕНИЯ ZP8

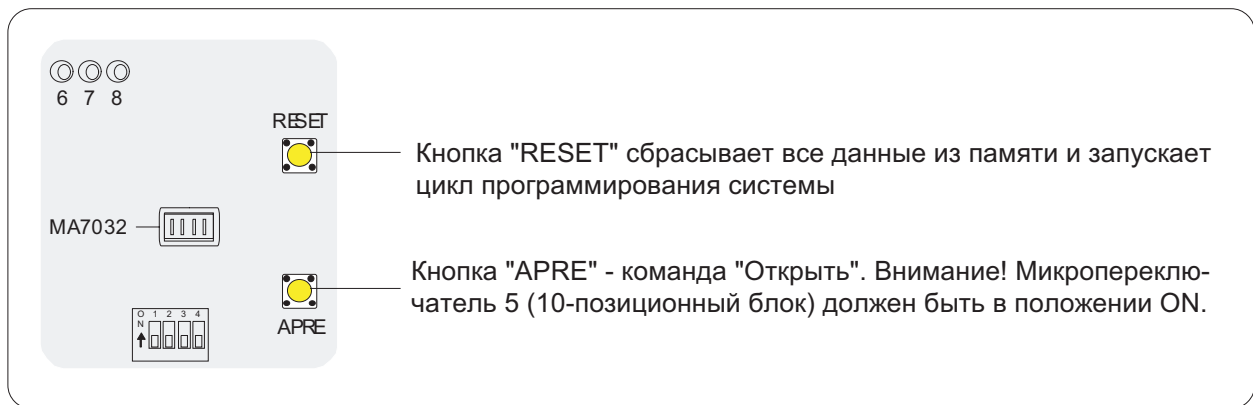

**Внимание!** Все регулировочные операции, электрические соединения и подключение дополнительного плат и оборудования следует проводить при выключенном напряжении электропитания и при отключенной системе резервного электропитания (красная клемма "+" - отключена от аккумуляторов)

## РЕГУЛИРОВКИ

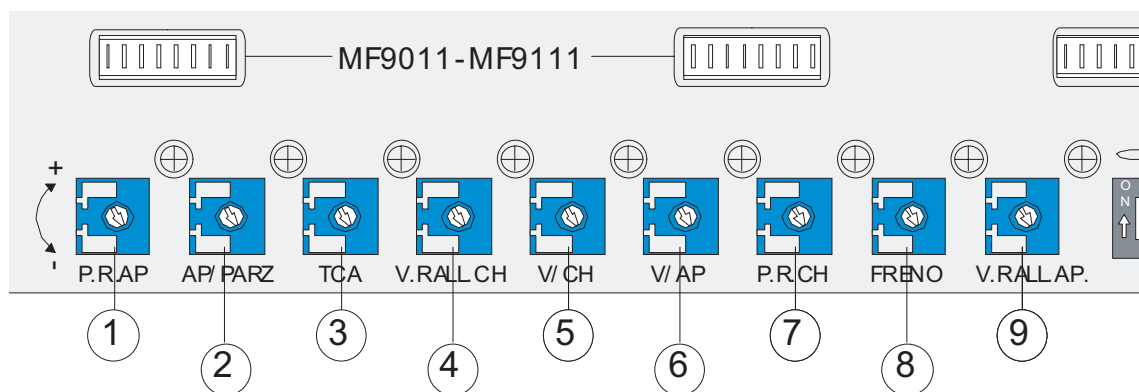

### РЕГУЛИРОВКА

№	1	2	3	4	5	6	7	8	9
<b>Функция</b>	Замедление при открывании	Частичное открывание	Автоматическое закрывание	Замедление при открывании	Скорость закрывания	Скорость открывания	Замедление при закрывании	Усилия в начале цикла замедления	Замедление при закрывании
<b>Значение</b>	Точка начала замедления	60 ÷ 90 %	0.5 ÷ 13 с	5 ÷ 12 CM/С.	RODEO1 8,6÷45 CM/С. RODEO2 17,2÷78 CM/С.	RODEO1 8,6÷45 CM/С. RODEO2 17,2÷78 CM/С.	Точка начала замедления	.....	5 ÷ 12 CM/С.

## ВЫБОР ФУНКЦИЙ

10-поз. микро-переключатели		Функция
1	ON	Начальное программирование (используется при настройке системы, см. стр. 17)
2	ON	Проверка уровня заряда аккумуляторов (с МА 7032, см. стр. 18)
3	-	Не используется (должен быть в положении OFF)
4	ON	Постоянное давление в закрытом состоянии
5	ON	Пошаговое управление (см. стр. 14)
6	ON	Создание тамбур-шлюза ( см. стр. 20)
7/8	ON	Электрозамок выключен или отсутствует ( см. стр. 19)
7 8	ON OFF	Электрозамок блокируется при открывании и закрывании дверей (смю стр. 19)
7 8	OFF ON	Электрозамок блокируется при закрывании дверей (см. стр. 19)
7/8	OFF	Электрозамок контролируется программатором МА7041 (см. стр. 19)
9/10	ON	Система резервного электропитания закрывает двери при пропадании основного питания (см. стр. 18)
9 10	OFF ON	Система резервного электропитания открывает двери при пропадании основного питания (см. стр. 18)
9/10	OFF	Функционирование системы в обычном режиме при пропадании основного питания (см. стр. 18)

4-поз. микро-переключатели		Функция
1	ON	Активация системы "Антипаника". Установить микропереключатель 4 (10-позиционного блока) в положение ON (см. стр. 19)
2	-	Не используется (должен быть в положении OFF)
3	ON	Исключение функции фотоэлементов. Плата MF9011 или MF9111 должна быть установлена в разъем блока управления (см. стр. 22).
4	-	Не используется (должен быть в положении OFF)

### СВЕТОДИОДНЫЕ ИНДИКАТОРЫ

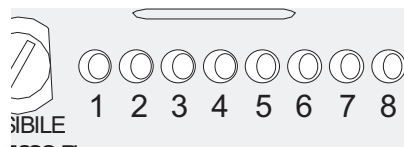

ИНД.	СТАТУС	СОСТОЯНИЕ СИСТЕМЫ
1	мигает	-Кодер не работает
1	горит	-Кодер не работает
2	(*)	-Аккумуляторы разряжены
3	горит	-Наличие напряжения 24 В
4	горит	-Контакты фотоэлементов разомкнуты
5	горит	-Функция тамбур-шлюза включена
6	горит	-Ошибка электрозамка
7	горит	-Сигнал на амперометрический датчик
8	мигает	-Система в цикле автоматического закрывания
8	мигает	-Ошибка в цикле автоматической настройки
6/7/8	горят	-Прерывание процедуры автоматической настройки

(\*) В этом случае, индикатор горит при индикации того, что аккумуляторы системы "Антипаника" запускаются только если отключена проверка состояния аккумуляторов системы резервного электропитания (микропереключатель 2, 10-позиционного блока, в положении OFF); мигает, если микропереключатель 2 - ON.



# ЗАПУСК И ПРОГРАММИРОВАНИЕ СИСТЕМЫ

## ПРЕДВАРИТЕЛЬНАЯ ПРОВЕРКА

Перед запуском системы проверить следующее:

- 1 Электрозамок (если установлен) работает в ручном режиме;
- 2 Установлено требуемое натяжение зубчатого ремня (см.стр. 12);
- 3 Монтаж выполнен в соответствии с настоящей инструкцией;
- 4 Двери свободно открываются, закрываются и отсутствуют помехи их движению;
- 5 Все установленное оборудование надежно закреплено;
- 6 Датчики правильно расположены и не заблокированы;
- 7 Все необходимые функции правильно установлены блоком микропереключателей (см.стр. 16);
- 8 Регулировки установлены в среднее положение (см.стр. 15).

## ЗАПУСК/ПРОГРАММИРОВАНИЕ

1. Подайте электропитание на систему  
- Индикатор №3 должен загореться
2. Установите микропереключатель №1 в положение ON  
- Индикатор №3 должен погаснуть, а индикатор №8 загореться  
- Створки дверей должны закрыться и открыться с пониженной скоростью и должны остановиться в положении максимального открывания  
- Индикаторы № 6, 7, 8 должны гореть
3. Установить микропереключатель 1 в положение OFF  
- Индикаторы № 6, 7, 8 должны погаснуть, а индикатор № 3 - загореться
4. Убедитесь, что программатор режимов работы (если установлен) установлен в положение "Открыть" ( по сигналам индикаторов)
5. Подайте команду "Открыть" на 2-R1/2-R2 или нажатием кнопки "Открыть" (см. стр. 15)  
- двери автоматически закроются
6. Подайте сигнал на открывание  
-автоматическая система выполнит цикл "Открывания/Закрывания"
7. С помощью регулировок установите скорость движения створок двери (см.стр.15).
8. С помощью регулировки 3 установите время автоматического закрывания
9. Регулировка 2 необходима если используется (установлен с помощью МА7041) режим частичного открывания.
10. Используя ручку разблокировки электрозамка, проверьте работу системы разблокировки

*Если створки дверей останавливаются в полностью открытом состоянии, двигатель подключен в неправильной полярности. Поменяйте полярность подключения двигателя в следующем порядке:*

- Отключите напряжение электропитания (в том числе резервного).
- Убедитесь, что микропереключатель 1 в положении OFF
- Поменяйте полярность подключения двигателя к блоку управления (поменяйте местами подключение к клеммам M и N/
- Проведите процедуру программирования системы, начиная с п. 1.

## ФУНКЦИИ БЕЗОПАСНОСТИ - Функции системы при подключении оборудования безопасности

Когда система безопасности обнаруживает препятствие выполняются следующие действия:

открывание,	если препятствие обнаружено при закрывании створок;
остановка	если препятствие обнаружено при открывании створок. Створки дверей закроются после времени автоматического закрывания.

Если препятствие обнаруживается постоянно:

при закрывании	система пытается закрыть двери 4 раза. Если препятствие не исчезает двери остаются в полностью открытом состоянии, ожидая подачи команды
при открывании	створки дверей останавливаются и закрываются после истечения времени автоматического закрывания. Система пытается открыть двери 3 раза и затем останавливается, ожидая исчезновения препятствия.

(В обоих случаях система автоматически возвращается в нормальный рабочий режим при исчезновении препятствия)

## Изменение направления открывания створки двери (Rodeo 1)

- Поменяйте подключение двигателя (поменяйте местами клеммы M - N) в блоке управления;
- Синхронизируйте работу электрозамка МА7012.
- Нажмите кнопку "RESET"
- Перепрограммируйте систему в соответствии с настоящей инструкцией

## УСТАНОВКА ДОПОЛНИТЕЛЬНЫХ ПРИНАДЛЕЖНОСТЕЙ

### MA7032 - Система резервного электропитания

Система резервного электропитания открывает двери при пропадании основного электропитания. Она включает в себя два аккумулятора 12 В (1.2 Ач) и электронную плату, осуществляющую их зарядку и переключение системы на работу от источника резервного питания и обратно.

Использованием микропереключателей 9 и 10 (10-позиционного блока), система может быть запрограммирована на выполнение следующих функций (при пропадании основного электропитания):

*Примечание - При организации тамбур-шлюза функции системы резервного электропитания должны быть одинаковыми в обеих системах.*



**9 OFF**  
**10 ON**

**"Открыть"**. Двери открываются и остаются в таком состоянии до подачи основного электропитания. Эта операция осуществляется даже если программатор режимов работы находится в режиме "Закрыто".



**9 ON**  
**10 ON**

**"Закрыть"**. Двери закрываются и остаются в таком состоянии до подачи основного электропитания. Эта операция осуществляется даже если программатор режимов работы находится в режиме "Только открыть".

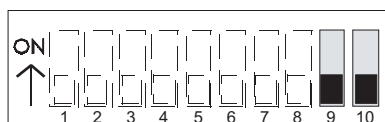

**9 OFF**  
**10 OFF**

**"Нормальное функционирование"**. Двери продолжают работать в обычном режиме до разрядки аккумуляторов (порог разряда контролируется электронной платой). Если с помощью MA 7041 установлен режим "Закрыто", двери можно открыть только замыканием контактов 2-М.

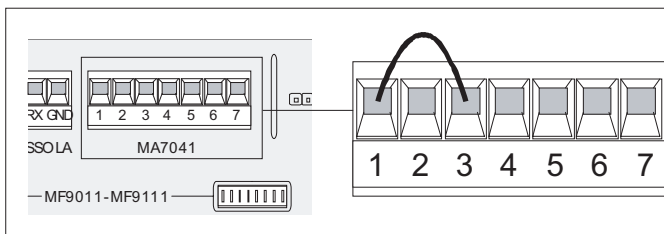

**Внимание!** Если в системе не используется MA7041 и при этом необходимо использовать систему "Антипаника", поставьте перемычку на контакты 1-3 (как показано на рисунке).

### Функция безопасности при разряде аккумуляторных батарей

Установкой микропереключателя 2 (10-позиционный блок) в положение ON (при использовании функции тамбур-шлюза на обеих блоках управления), активируется функция постоянного контроля заряда аккумуляторных батарей. Напряжение на аккумуляторных батареях должно быть минимум 20 В. При опускании напряжения ниже указанного уровня (при использовании тамбур-шлюза хотя бы в одной системе) включается функция безопасности. Эта функция заключается в открывании или закрывании дверей (в зависимости от положения микропереключателей 9 и 10). Для тамбур-шлюза функция безопасности (сигнализируется индикатором №2 на блоке управления "Мастер") заключается в открывании одновременно двух дверей. После подзарядки аккумуляторов индикатор гаснет и система возвращается к нормальному режиму работы после подачи команды "Открыть".



*Примечание - При установке только одной автоматической системы установите микропереключатели 9 и 10 в следующие позиции: 9 OFF и 10 OFF.*

- Если установлен программатор режимов работы MA7041, убедитесь, что включена функция "EMERGENCY" (индицируется загоранием желтого индикатора).
- В любом случае система возвратится к работе в нормальном режиме при подаче основного электропитания.

## УСТАНОВКА ДОПОЛНИТЕЛЬНЫХ ПРИНАДЛЕЖНОСТЕЙ

### MA7012 - Электромеханический замок

Электромеханический замок предназначен для блокировки створок дверей механическим способом и разблокировки с помощью электромагнита. Замок блокирует створки дверей в закрытом и открытом состоянии при установке блокировочной пластины на одну из тележек.

Использованием микропереключателей 7 и 8 (10-позиционный блок), электрозамок может быть запрограммирован на выполнение следующих функций:

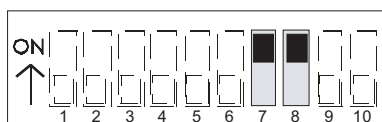

**7 ON**  
**8 ON**

**Деактивация.** Используется когда электрозамок не установлен.

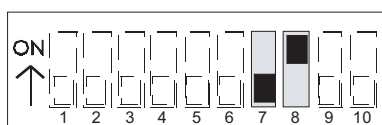

**7 OFF**  
**8 ON**

**Блокировка дверей в закрытом состоянии.** Электрозамок блокирует закрытые створки и разблокируется при поступлении команды "Открыть". Установка по умолчанию на заводе-изготовителе.

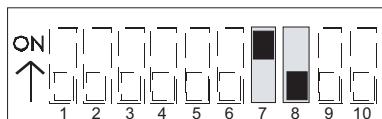

**7 ON**  
**8 OFF**

**Блокировка дверей в закрытом и открытом состоянии.** Электрозамок блокирует открытые и закрытые створки и разблокируется при поступлении команды "Открыть" или "Закрыть".

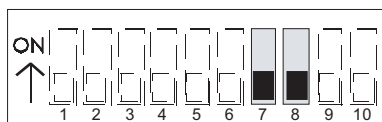

**7 OFF**  
**8 OFF**

**Блокировка с задержкой.** Электрозамок разблокируется при получении первой команды "Открыть" или после пропадания электропитания, или когда на MA7041 выбрано "Открыто". Замок блокируется когда двери закрыты или на MA7041 выбрана функция "Только выход".

### MI1010 - Система "Антипаника"

Механическая система для аварийного открывания дверей, выполненная на пружинах, и работающая без электропитания. При использовании этой системы установите микропереключатели следующим образом:

БЛОК МИКРОПЕРЕКЛЮЧАТЕЛЕЙ 10-ПОЗИЦИОННЫЙ    БЛОК МИКРОПЕРЕКЛЮЧАТЕЛЕЙ 4-ПОЗИЦИОННЫЙ

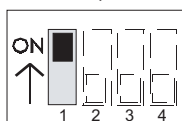
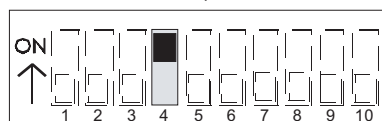

**4 ON** Активация постоянного давления в закрытом состоянии (10-позиционный блок).

**1 ON** Активация системы "Антипаника". (4-позиционный блок).

# СОЗДАНИЕ ТАМБУР-ШЛЮЗА

## СХЕМА УСТАНОВКИ ДВУХ ВЗАИМОСВЯЗАННЫХ СИСТЕМ

- |  |                                      |
|--|--------------------------------------|
| ① Фотоэлементы безопасности                | ④ Электрозамок МА7012                |
| ② Плата (МА9011-МА9111)                    | ⑤ Радар (MR8002-MR8101)              |
| ③ Система резервного электропитания МА7032 | ⑥ Программатор режимов работы МА7041 |

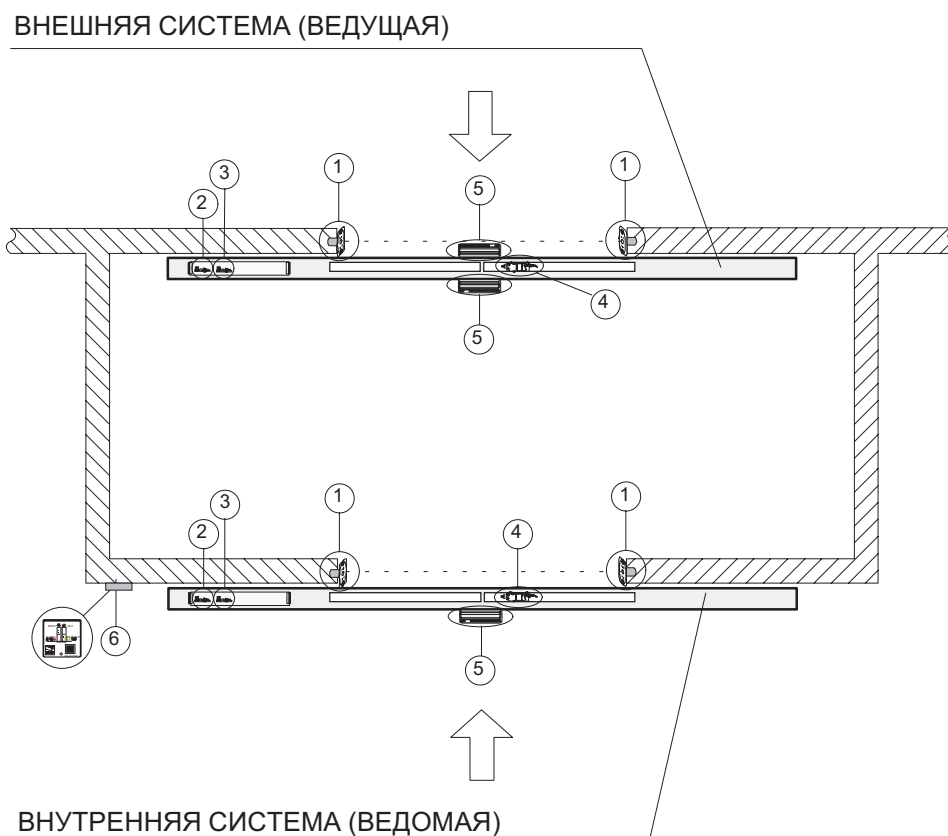

### Функционирование

Когда один из радаров обнаруживает объект (внутренний или внешний), автоматически открываются двери, к которым он подключен и блокируются противоположные двери. Цикл заканчивается закрытием вторых дверей.

#### СТАНДАРТНАЯ ПОСЛЕДОВАТЕЛЬНОСТЬ ОПЕРАЦИЙ:

- обнаружение объекта внешним или внутренним радаром;
- открывание первой двери/отключение противоположного радара;
- закрытие первой двери;
- открывание второй двери;
- закрытие второй двери/включение отключенного радара.

Центральный радар подключается к клеммам 2-Ri и предназначен для обнаружения человека между двумя дверями (в тамбуре). При срабатывании этого радара открываются противоположные двери тамбур-шлюза.

## Необходимые подключения

Подключите необходимые принадлежности к обоим блокам управления. Соедините блоки управления (контакты "BUSSOLA") как показано на рисунке.

Установите микропереключатель б на внешней системе в положение ON. Эта система приобретает статус "ВЕДУЩЕЙ".

Все принадлежности для управления и программатор режимов работы MA7041 (если используются в системе) должны быть подключены к "ВЕДУЩЕЙ" системе.

Фотоэлементы безопасности, системы резервного электропитания и "Антипаника" должны быть подключены к обоим системам.

Регулировки двух систем производятся независимо.

Если контакты 1-2 и 2-С1 в блоках управления систем не используются, на них должны быть установлены перемычки в обеих системах.

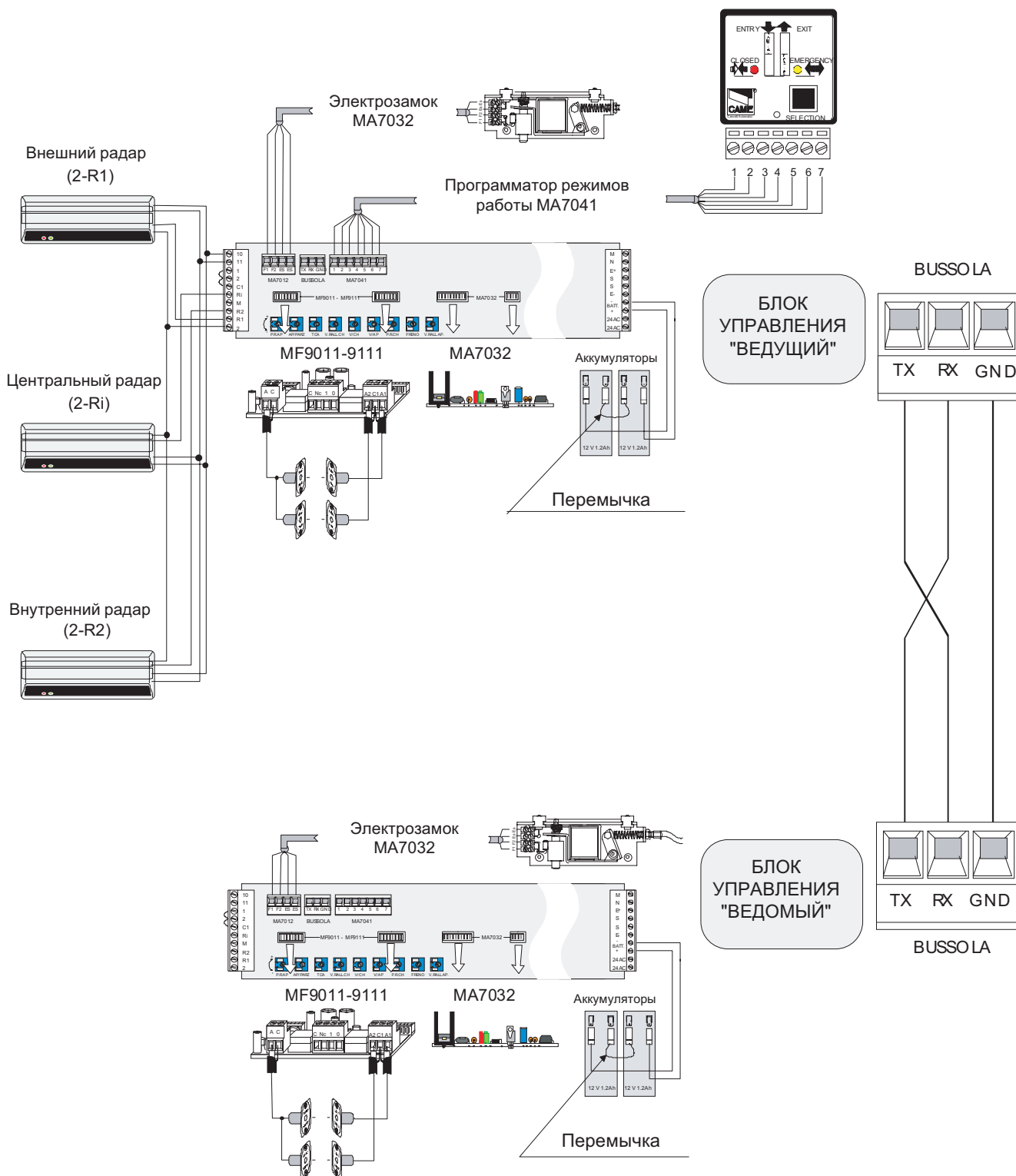

# ПОДКЛЮЧЕНИЕ ПРИНАДЛЕЖНОСТЕЙ К БЛОКУ УПРАВЛЕНИЯ

## ВВЕДЕНИЕ

Для облегчения процедуры установки принадлежностей, по всей длине несущего профиля предусмотрены места для крепления оборудования и прокладки проводов.

На блоке управления расположены два разъема для подключения двигателя, трансформатора и принадлежностей.

Силовой кабель должен быть подведен с левой стороны профиля, там же устанавливается трансформатор.

Электропитание и заземление подключается к трансформатору.

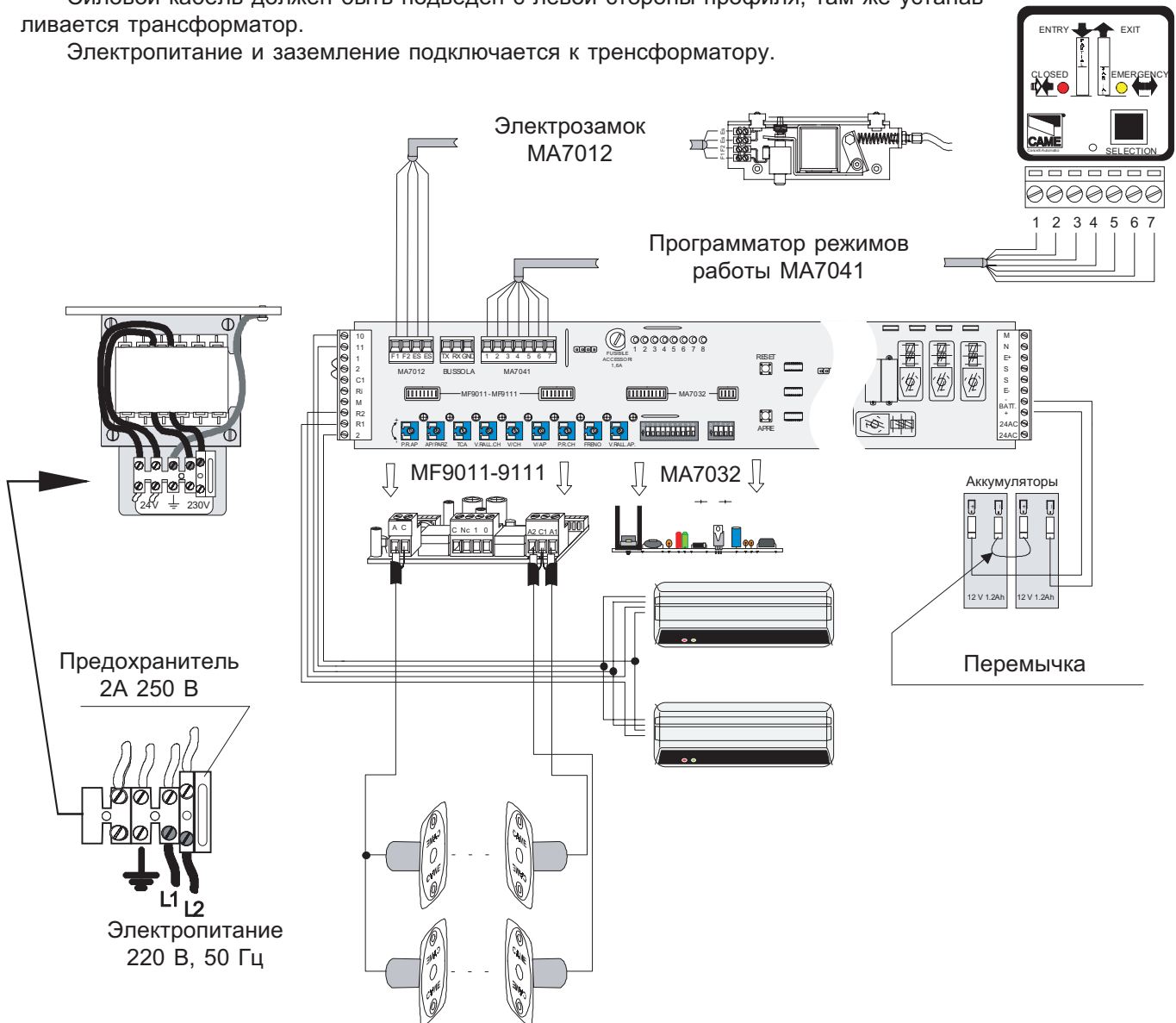

## ПОСЛЕДОВАТЕЛЬНОСТЬ ПОДКЛЮЧЕНИЯ

- подключите внешний радар к клеммам 2-R1 блока управления;
- подключите внутренний радар к клеммам 2-R2 блока управления;
- подайте электропитание на радары (клеммы 10-11);
- подключите электропитание к разъему (клеммы L1-L2) на трансформаторе;
- подключите заземление соответствующей клемме на трансформаторе.

### Для 001MA7032

С помощью проводов, поставляющихся в комплекте, подключите два аккумулятора последовательно к клеммам + и - (соблюдая полярность).

### Для 001MF9011-9111

Необходимо подключить фотоэлементы к плате и установить плату в соответствующий разъем на блоке управления.

Примечание - Если фотоэлементы не используются установите микропереключатель 3 (10-позиционного блока) в положение ON.

Никаких других соединений не требуется. Переключка на контактах 2-C1 должна быть установлена.

## ПРИНАДЛЕЖНОСТИ

### БЕЗОПАСНОСТЬ

MF 9011	Пара фотоэлементов (расстояние 7м)
MF 9111	Две пары фотоэлементов (расстояние 7 м)
MA 7012	Электрозамок в комплекте с системой дистанционной разблокировки (трос)
MA 7032	Система резервного электропитания для CORSA и RODEO в комплекте с двумя аккумуляторами

### УПРАВЛЕНИЕ

MA 7041	программатор режимов работы
MR 8001	ИК-радар с узкой зоной обнаружения
MR 8002	ИК-радар с широкой зоной обнаружения
MP 8030	Чувствительный коврик 800x300 мм
MP 8060	Чувствительный коврик 800x600 мм
MR 8104	СВЧ-радар. Зона обнаружения 3 м
MR 8105	СВЧ-радар. Зона обнаружения 5 м
MS 9502	СВЧ ключ-выключатель
MR 8334-70-90	Радар системы безопасности

### ДЛЯ ОБРАМЛЕННЫХ ДВЕРЕЙ

MA 7051	Нижний направляющий профиль для окантованных створок шириной 1400 мм
MA 7151	Нижний направляющий профиль для окантованных створок шириной 2000 мм
MA 7071	Подвесной профиль для окантованных створок шириной 1400 мм
MA 7171	Подвесной профиль для окантованных створок шириной 2000 мм

### ДЛЯ СТЕКЛЯННЫХ ДВЕРЕЙ (максимальная толщина стекла 10 мм)

MA 7053	Нижний направляющий профиль для створок шириной 1400 мм
MA 7153	Нижний направляющий профиль для створок шириной 2000 мм
MAM 600	Центральная накладка для подвижной створки (упаковка 30 м).
MAM 601	Уплотнительная накладка на край стекла (упаковка 30 м).
MA 7070	Подвесной профиль с напольным фиксатором (ширина створок 1400 мм)
MA 7170	Подвесной профиль с напольным фиксатором (ширина створок 2000 мм)

*Примечание - Все профили, используемые для обрамления и конструкции створок выполнены из анодированного алюминия серебристого цвета*

### СИСТЕМА "АНТИПАНИКА" для:

MI 6010	1 подвижной створки (длина створки 1100 мм)
MI 6110	1 подвижной створки (длина створки 1500 мм)
MI 6020	2 подвижных створок (длина створки 1100 мм)
MI 6120	2 подвижных створок (длина створки 1500 мм)
MI 6030	1 подвижной и 1 фиксированной створки (длина створки 1100 мм)
MI 6130	1 подвижной и 1 фиксированной створки (длина створки 1500 мм)
MI 6040	2 подвижных и 1 фиксированной створок (длина створки 1100 мм)
MI 6140	2 подвижных и 1 фиксированной створок (длина створки 1500 мм)

*ОКАНТОВОЧНЫЕ ПРОФИЛИ СЕРИЙ 20 И 40 ПРЕДНАЗНАЧЕНЫ ДЛЯ СОЗДАНИЯ ОБРАМЛЕННЫХ СТВОРОК РАЗДВИЖНЫХ ДВЕРЕЙ. ЭТИ ПРОФИЛИ СПЕЦИАЛЬНО РАЗРАБОТАНЫ ДЛЯ РАБОТЫ СОВМЕСТНО С АВТОМАТИЧЕСКИМИ СИСТЕМАМИ CORSA.*

НЕИСПРАВНОСТЬ	ССЫЛКИ
- Двери не открываются	A - B - C - D - E - F - J - K - N - S - T - U - V - X - Z
- Двери не закрываются	D - E - F - G - H - K - I - J - N - R - S - V - Z
- Двери не открываются полностью	C - D - K - O - P - Q - S - V - W - X - Y - Z
- Двери не закрываются полностью	C - H - K - O - P - Q - S - V - W - X - Z
- Двери открываются и закрываются с низкой скоростью	S - Q - W - V - X - Y
- Система не сохраняет установленные параметры	O - P - Q - S - V - W - X - Y - Z
- Электрозамок не разблокируется при подаче команды "Открыть"	E - S - T - U
- Фотозлементы безопасности не работают	E - G - H - I - S
- Автоматическая система не работает при установке соответствующей функции с помощью MA7041	E - J - S
- Система резервного электропитания не работает	D - L - M - N - V - W - X - Y
- Система чрезвычайно шумит при работе	V - W - X - Y

МЕТОДЫ УСТРАНЕНИЯ
A Нет электропитания (либо не соответствует норме 220 В, 50 Гц)
B Перегорел предохранитель
C Ошибки в программировании системы
D Функция на MA7041 установлена неверно
E Неправильные электрические соединения
F Отсутствует перемычка на контактах 1-2
G Фотозлементы безопасности не установлены и отсутствует перемычка на контактах 2-С1.
H Фотозлементы не выравнены или не работают
I Микропереключатель 3 (4-позиционного блока) не установлен
J Неправильное подключение двигателя
K Кодер не работает
L Плата MA7032 не работает
M Аккумуляторы разряжены
N Микропереключатель 2 (10-позиционного модуля) активирован
O Неправильно произведены регулировки замедления
P Неправильно установлены точки начала замедления
Q Неправильно установлена скорость работы системы
R Время автоматического закрывания слишком велико
S Блок управления ZP7 не работает
T Режим работы замка не выбран соответствующими микроперекл.
U Ответная пластина электрозамка, укрепленная на тележке, установлена неверно.
V Существуют механические помехи между движущимися или движущимися и неподвижными частями автоматической системы
W Существуют механические помехи внутри несущего профиля, например тележки задевают за провода.
X Помехи на направляющих профилях
Y Неправильное натяжение зубчатого ремня
Z Неправильно установлены механические упоры



Management quality certificate  
DIN EN ISO 9001



Registration №  
12 100 8953



ООО «УМС Рус» - официальное представительство  
компании "CAME Cancelli Automatici S.p.a." в России  
Тел: (495) 739-00-69,

Web: www.umcrus.ru, E-mail: info@umcrus.ru

Техническая поддержка: 8-800-200-15-50