

Электромеханический привод цепного типа ПА-800 предназначен для автоматизации бытовых секционных ворот. Для обеспечения максимальной безопасности ворот блок управления имеет защиту по усилению.

ТЕХНИЧЕСКИЕ ХАРАКТЕРИСТИКИ

Напряжение питания	220–240 В
Потребляемая мощность	150 Вт
Управление	Пошаговый (импульсный) режим
Площадь ворот DoorHan	до 11 м ²
Диапазон рабочих температур	–20...+55 °С
Класс защиты	IP 20



УСТАНОВКА НАПРАВЛЯЮЩЕЙ И ПРИВОДА

Высота подвеса привода обуславливается максимальным подъемом верхней кромки полотна ворот.

1. На притолоке отметьте вертикальную линию, соответствующую центру ворот по горизонтали (см. рис.).
2. Расположите кронштейн крепления к притолоке (1) таким образом, чтобы расстояние от верхней кромки открытого полотна ворот до нижнего края направляющей составляло не менее 10 мм (рис. 1.2) и закрепите его к притолоке при помощи саморезов (2) (рис. 1.1).
3. Соедините направляющую (3) и кронштейн крепления к притолоке при помощи болта фиксации направляющей (4) (рис. 1.3).
4. Установите U-образный кронштейн (5) на направляющую ориентировочно на расстоянии 2/3L и прикрепите к потолку (рис. 1.4).
5. Установите кронштейны крепления направляющей (6) на направляющую ориентировочно на 1/3L и прикрепите к потолку (рис. 1.5).
6. Установите кронштейн крепления тяги к полотну (7) в середине верхнего алюминиевого профиля полотна ворот и закрепите с помощью саморезов (8) (рис. 1.6).
7. Закрепите тягу (10) на кронштейне крепления тяги и зафиксируйте при помощи шплинтовой оси (10) (рис. 1.7). Угол α должен быть $30^\circ < \alpha < 60^\circ$.

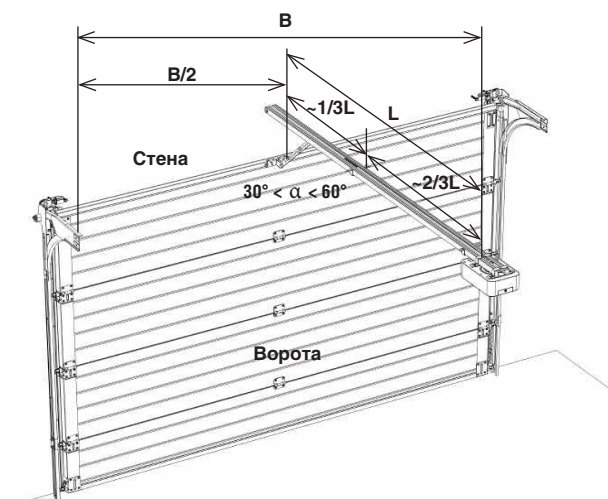
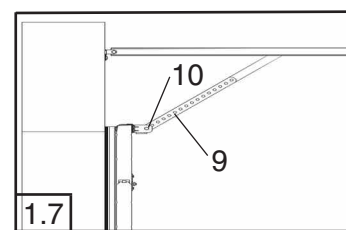
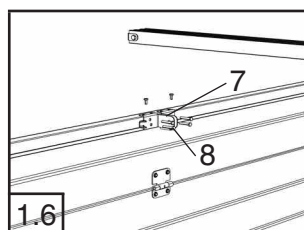
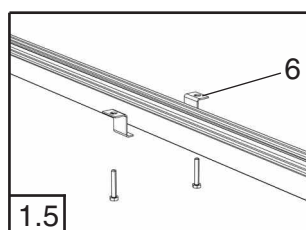
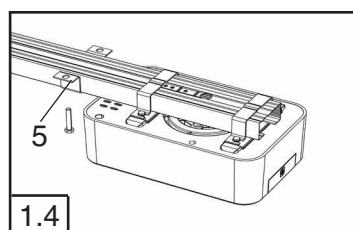
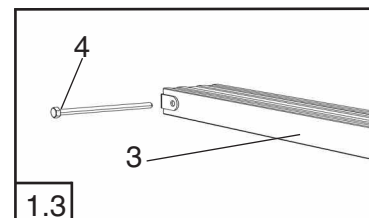
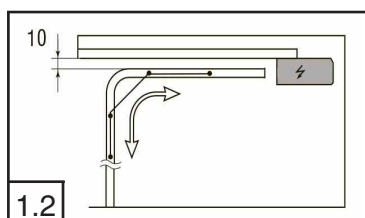
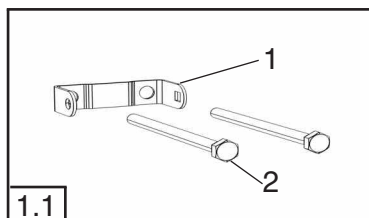

1. Кронштейн крепления к притолоке
2. Анкерный болт
3. Направляющая
4. Болт фиксации направляющей
5. U-образный кронштейн
6. Кронштейн крепления направляющей (2 шт)
7. Кронштейн крепления тяги к полотну
8. Винт 6×15
9. Тяга
10. Шплинтовая ось

ЭЛЕКТРИЧЕСКИЕ ПОДКЛЮЧЕНИЯ БЛОКА УПРАВЛЕНИЯ



Внимание! Провода в кабеле должны быть защищены от контакта с любыми шероховатыми и острыми деталями.

Все подключения проводите только при выключенном питании.

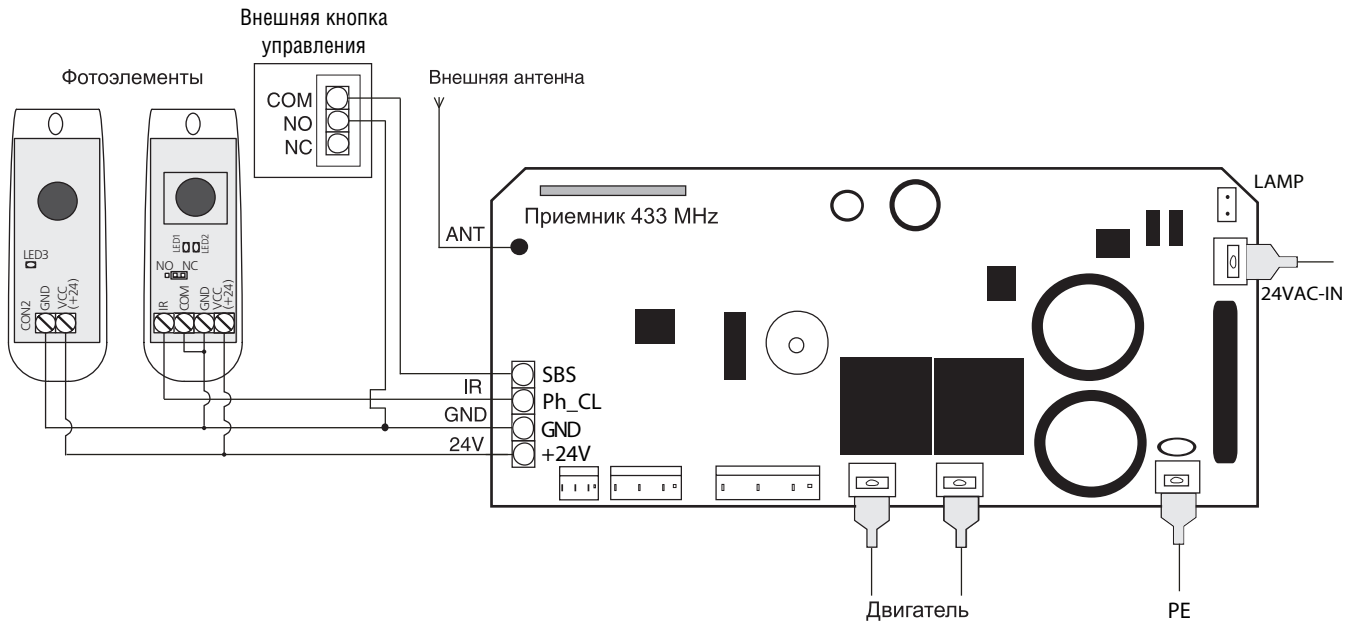

Внимание! Если никакие устройства к данным клеммам не подключаются, то необходимо установить перемычку между контактными клеммами «Ph_CL» и «GND»

ПРОГРАММИРОВАНИЕ ПРИВОДА ПОДГОТОВКА

Приведите каретку в заблокированное положение.

Включите питание, на приводе загорится светодиодная лампа, раздастся звуковой сигнал. При ошибке в какой-либо настройке вы можете сбросить настройки на заводские в 8 пункте программирования и провести программирование заново.

ВЕРХНЕЕ ПОЛОЖЕНИЕ

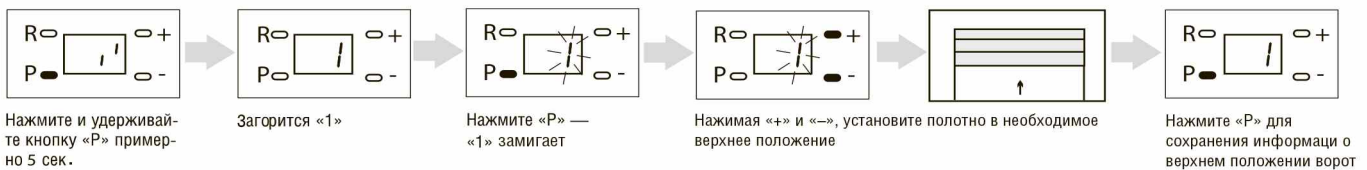

Настройка сохраняется только при программировании ВЕРХНЕГО положения ворот. Верхнее положение должно быть запрограммировано перед настройкой нижнего положения ворот.

НИЖНЕЕ ПОЛОЖЕНИЕ ВОРОТ

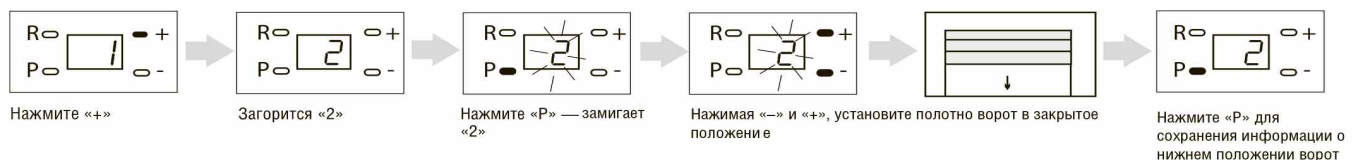

Настройка сохраняется только при программировании НИЖНЕГО положения ворот.

АВТОМАТИЧЕСКАЯ НАСТРОЙКА УСИЛИЯ



Программа автоматически выйдет из режима программирования. На этом программирование можно завершить и перейти к настройке пультов.

УСТАНОВКА ОГРАНИЧЕНИЯ УСИЛИЯ

Привод по умолчанию установлен на 3-ю ступень чувствительности, обычно пользователям не требуется изменять эти настройки.



⚠ Внимание! Работа ворот может быть нарушена при установке максимального или минимального значения чувствительности!

АБСОЛЮТНЫЙ СЧЕТЧИК ЦИКЛОВ



При входе в 5-й пункт меню, последовательно отображаются две цифры. После отображения цифр программа возвращается в основное меню. Первая цифра — десятки. Вторая — единицы. Полученное значение умножается на 1 000 для получения информации о количестве циклов пройденных приводом.

ОТКЛЮЧЕНИЕ ФУНКЦИИ УДАЛЕННОЙ ЗАПИСИ ПУЛЬТОВ



АВТОМАТИЧЕСКОЕ ЗАКРЫТИЕ



СБРОС НА ЗАВОДСКИЕ НАСТРОЙКИ



После проделанной операции все настройки будут **ПО УМОЛЧАНИЮ**.

ПРОВЕРКА ВЕРСИИ ПО



При входе в 9-й пункт меню, последовательно отображаются две цифры. После отображения цифр программа возвращается в основное меню.

ЗАВЕРШЕНИЕ ПРОГРАММИРОВАНИЯ

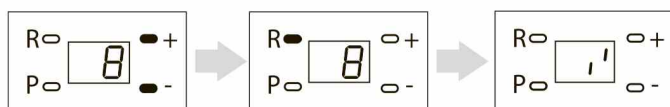

Для выхода из режима программирования нажмите «R». Программирование окончено

Примечание: Выйти можно из любого пункта программирования.

⚠ Внимание! Выход из **подпунктов** меню при нажатии на кнопку «R» приводит к несохранению настроенного параметра.

ПРОГРАММИРОВАНИЕ ПУЛЬТОВ ДУ

1. Нажмите и удерживайте кнопку «R», пока на дисплее не загорится индикатор «0.». Отпустите кнопку.
2. На пульте управления выберите кнопку, которой впоследствии будете управлять работой привода, и дважды нажмите ее. Раздастся короткий звуковой сигнал.
3. Повторите операции для других пультов (максимальное количество — 60 шт.).
4. Все пульты записываются последовательно в блок управления.
5. Если превышено максимальное количество пультов, раздастся три длинных звуковых сигнала

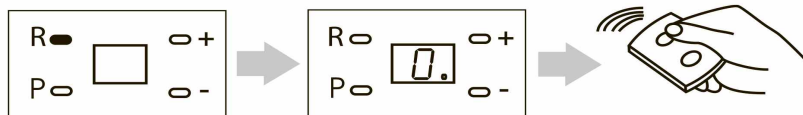

ЗАПИСЬ ПУЛЬТА ПРИ ПОМОЩИ ЗАПРОГРАММИРОВАННОГО В ПРИВОД ПУЛЬТА

Пункты 1 - 4 необходимо выполнить в пяти секундном интервале находясь в непосредственной близости от привода:

1. Нажать и удерживать кнопку «2» запрограммированного пульта.
2. Не отпуская нажатую кнопку «2», нажать и удерживать кнопку «1» пульта.
3. Отпустить зажатые кнопки.
4. Нажать запрограммированную кнопку пульта.
5. На новом пульте управления выберите кнопку, которой впоследствии будете управлять работой привода, и дважды нажмите ее. Раздастся короткий звуковой сигнал.

Примечание. В привод можно записать все четыре кнопки управления.

МАРКИРОВКА КНОПОК ПУЛЬТОВ ДУ DOORHAN



УДАЛЕНИЕ ПУЛЬТОВ

Для удаления пультов из памяти приемника, нажмите и удерживайте кнопку «R». По истечении 10 секунд раздастся длинный звуковой сигнал, означающий удаление информации о пультах из памяти приемника.

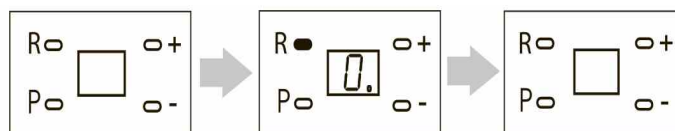

Внимание! Если пульт был утерян, необходимо стереть радиокоды и заново запрограммировать пульты во избежание несанкционированного проникновения.

DOORHAN

Компания DoorHan благодарит вас за приобретение нашей продукции. Мы надеемся, что вы останетесь довольны качеством данного изделия.

По вопросам приобретения, дистрибьюции и технического обслуживания обращайтесь в офисы региональных представителей или центральный офис компании по адресу:

ул. Новая, д. 120, с. Акулово, Одинцовский р-н,
Московская обл., 143002, Россия
Тел.: (495) 933-24-00, 981-11-33 E-mail:
Info@doorhan.ru www.doorhan.ru